



HRN-100

Multifunkcijski nadzorni rele z LCD zaslonom



Karakteristike

- 3 žična ali 4 žična povezava (z ali brez nevtralnega vodnika).
- Nadzira nad in pod napetost, frekvenco v 3 faznih tokokrogih, fazno zaporedje in izpad faze, nevtralnega vodnika.
- Napajanje iz tokokroga za nadzor.
- 2 izhodna CO kontakta, lahko se nastavi ločeno.
- Meritev „true RMS“ vrednosti AC napetosti.
- Nastavitev zakasnitvenih časov, zakasnitev ob pojavu napake, zakasnitev po napaki, zakasnitev ob vklopu.
- Možnost avtomatskega ali ročnega načina delovanja po napaki.
- Možnost zapiranja ali odpiranja kontakta ob napaki (Fail safe / non fail safe)
- Digitalni zaslon z osvetlitvijo in prikazom izmerjenih vrednosti, napak.
- Zadnjih pet napak je shranjenih za kasnejšo diagnostiko.
- Možnost plombiranja zaščitnega pokrovčka.

Opis

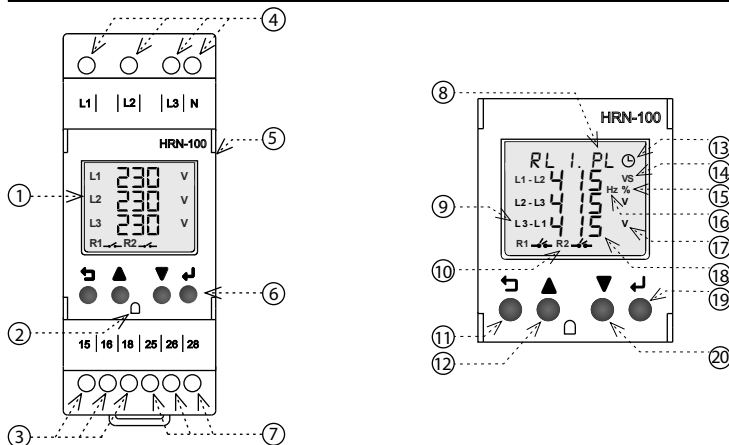

- Zaslon z osvetlitvijo
- Prostor za pečat (plomba)
- Izhod – RL1 (15-16-18)
- Merilne/napajalne sponke (L1-L2-L3-N)
- Zaščitni pokrov
- Krmilne tipke
- Izhod – RL2 (25-26-28)
- Okno za prikaz napak in nastavitev funkcijskega menija
- Prikaz napetosti
- Status izhodnih kontaktov RL1 in RL2
- Tipka za izhod (esc)
- Tipka gor (up)
- Prikaz proženja zakasnitve
- Zakasnitev v sekundah
- Asimetrija v odstotkih
- Frekvenca v Hz
- Napetost v V
- Trenutno stanje nastavljenega parametra
- Tipka potrditev (Ok)
- Tipka za dol (Down)

Povezava

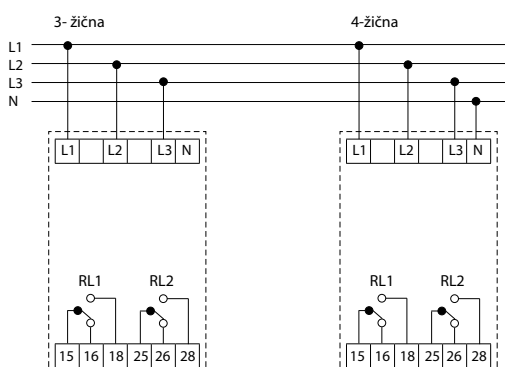

Tehnični podatki

HRN-100

Napajanje naprave

Napajanje naprave	L1, L2, L3, (N)
Sponke za napajanje:	$U_{LN} = 3 \sim 90 - 288 \text{ V}$, (AC 45-65 Hz)
Napajanje in meritve:	$U_{LL} = 3 \sim 155 - 500 \text{ V}$, (AC 45-65 Hz)
Poraba moči (maks.):	5 VA

Merilni tokokrog

Tip povezave:	Brez nevtralnega vodnika - 3 faze, 3 žice Z nevtralnim vodnikom - 3 faze, 4 žice
Nastavitev zgornje in spodnje napetosti:	Fazna napetost: 90 - 288 VAC Medfazna napetost: 155 - 500 VAC
Zgornja in spodnja meja napetosti:	Fazna napetost: 310 - 85 VAC Medfazna napetost: 535 - 150 VAC
Nastavitev zgornje in spodnje frekvence:	45 - 65 Hz
Nastavitev asimetrije:	Absolutno: 5 - 99 VAC Relativno: 2 - 50%
Nastavitev histereze napetosti in frekvence:	3 - 20 VAC (OV,UV, HC, LC) 0.5 - 2 Hz (OF, UF)
Nastavitev histereze asimetrije:	Absolutno: 3 - 99 VAC Relativno: 2 - 15%
Točnost meritve napetosti:	+/- 5V
Točnost meritve frekvence:	+/- 0.3 Hz
Nastavitev zakasnitve ob vklopu P_{on} :	0 - 999 s (zagon naprave 250ms)
Nastavitev zakasnitve T_{on} :	0.5 - 999 s
Nastavitev zakasnitve T_{off} :	0.1 - 999 s
Fiksna zakasnitev:	<100 ms (zaporedje faz, izpad) <200 ms (HC, LC), <500 ms (izpad nevtralnega vodnika)

Izhod

Izhodni kontakt:	2x CO (AgSnO2)
Nazivni tok:	5A / AC1
Zmogljivost kontakta:	1200VA / AC1, 150W / DC1
Preklopna napetost:	240V AC / 30V DC
Maks. izgubna moč:	5W
Mehanska življ. doba:	10.000.000 operacij
El. življ. doba (AC1):	100.000 operacij

Druge informacije

Temperatura delovanja:	-10°C to +60 °C (14 °F to 140 °F)
Temperatura skladiščenja:	-20 to +70 °C (-4 °F to 158 °F)
Dielektrična trdnost:	4kV (napajanje - izhod)
Pozicija za delovanje:	katerikoli
Prenapetostna kategorija:	DIN rail EN 60715
Stopnja onesaženja:	IP 20 pokrov in sponke / IP 40 spredaj s pokrovom
Preseki vodnikov:	III.
Stopnja onesaženosti:	2
Velikost kabla (mm ²):	max. 1x 2.5, max. 2x 1.5 / s tulci max. 1x 2.5 (AWG 24-12)
Dimenzije:	90 x 36 x 66,5 mm
Teža:	132 g
Standardi:	EN 61812-1, EN IEC 63044

Funkcija

Nadnapetost - podnapetost

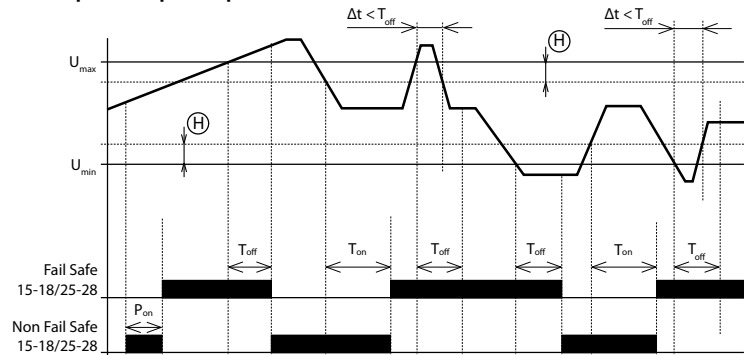

- After the supply/monitored voltage is connected, the delay P_{on} starts timing - during the timing the output contact is in a fault state - in the FAIL SAFE mode it is open. After the delay, if the monitored voltage is in the range $U_{min} \dots U_{max}$, the output contact closes.
- If the monitored voltage exceeds the set value U_{max} , the time delay to the fault state (T_{off}) starts. After the delay, the output contact opens.
- If the monitored voltage falls below the U_{max} value reduced by the set hysteresis, the time delay start to OK state (T_{on}). After the delay, the output contact closes.
- If the duration of the fault state (Δt) is shorter than the set value T_{off} , the status of the output contact does not change.
- If the monitored voltage falls below the value U_{min} , the time delay to the fault state (T_{off}) starts. After the delay, the output contact opens.
- If the monitored voltage exceeds the value U_{min} increased by the set hysteresis, the time delay start to OK state (T_{on}). After the delay, the output contact closes.
- If the duration of the fault state (Δt) is shorter than the set value (T_{off}), the status of the output contact does not change.

Zaporedje faz

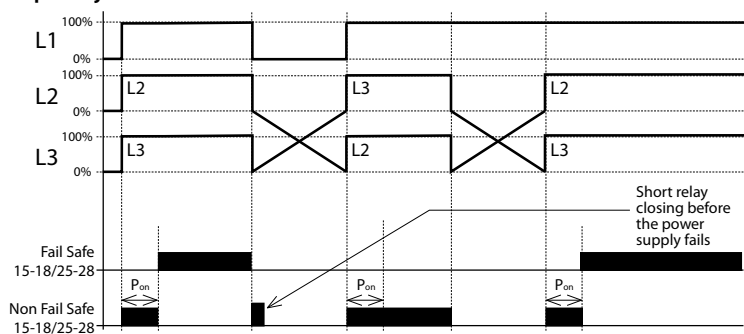

- After the supply/monitored voltage is connected, the delay P_{on} starts timing - during the timing the output contact is in a fault state - in FAIL SAFE mode it is open. After the delay, if the phase sequence is correct, the output contact closes.
- If the phase sequence is incorrect after the P_{on} delay, the output contact remains open (fault state)

Asimetrija, izpad faze

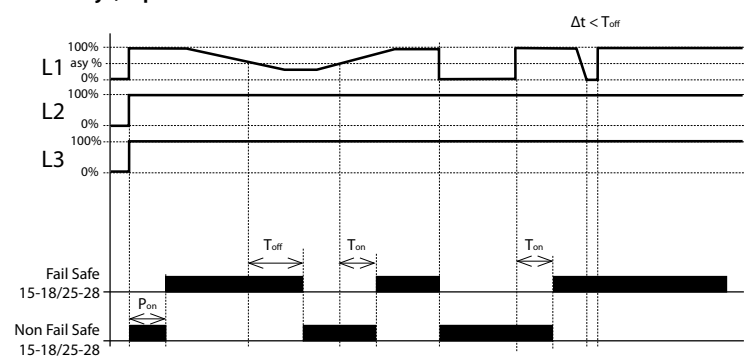

- After the supply/monitored voltage is connected, the delay P_{on} starts timing - during the timing the output contact is in a fault state - in the FAIL SAFE mode it is open. After the delay, if the phase asymmetry is lower than the set value (absolute or percentage - see technical parameters), the output contact closes.
- If the phase asymmetry exceeds the set value, the time delay to the fault state (T_{off}) begins. After the delay, the output contact opens.
- If the phase asymmetry falls below the set value, the time delay starts to OK state (T_{on}). After the delay, the output contact closes.
- If the duration of the fault state (Δt) is shorter than the set value T_{off} , the status of the output contact does not change.
- If a phase failure occurs, the time delay to the fault state (T_{off}) begins. After the delay, the output contact opens.
- If the phase failure resumes, the time delay starts to OK state (T_{on}). After the delay, the output contact closes.
- If the duration of the fault state (Δt) is shorter than the set value T_{off} , the status of the output contact does not change.

Legenda oznak:

P_{on} - Zakasnitev vklopa (zakasnitev po prisotnosti napajanja)
 P_{on} - 0-999s (min. 250ms za zagon naprave)
 T_{on} - Zakasnitev vklopa (ON delay)
 T_{on} - 0,5 - 999 s
 T_{off} - zakasnitev izklopa (OFF delay)

T_{off} - 0,1 - 999 s
 T_{off} - Nastavljivo za 0V, UV, OF, UF in asimetrija
 T_{off} - Phase sequence, failure <100ms; Neutral fail <500ms
 Δt - Trajanje napake
 (H) - Histereza

Opis kontrol in signalov

Izhodni kontakti

Način	OK	Napaka
Varni	15 & 25 (Pole) 18 & 28 (NO)	15 & 25 (Pole) 18 & 28 (NO)
Navadni	15 & 25 (Pole) 18 & 28 (NO)	15 & 25 (Pole) 18 & 28 (NO)

Fault status window

Short-cut	Meaning
"FLT.NF"	Neutral fail
"FLT.LC"	Lower threshold voltage
"FLT.HC"	Upper threshold voltage
"RLx.PL"	Phase failure
"RLx.PR"	Phase sequence
"RLx.ASY"	Phase asymmetry
"RLx.OF"	Overfrequency
"RLx.UF"	Underfrequency
"RLx.OV"	Overvoltage
"RLx.UV"	Undervoltage

Note: RLx indicates RL1 & RL2

Tipke

ESCAPE	Vstop v programski meni (pritisek tipke > 1s). Vrnitev na glavni ali prejšnji meni v načinu urejanja ali prikazovanja. Korak nazaj pri spremembi vrednosti.
UP	Pomik parametra navzgor, povečanje vrednosti v načinu urejanja. Izbira trenutno merjene veličine na glavnem meniju.
DOWN	Pomik parametrov navzdol, zmanjšanje vrednosti v načinu urejanja. Prikaz zgodovine napak (pritisek tipke < 500ms).
ENTER	Izbira in potrditev vrednosti v načinu urejanja. Reset naprave (pritisek tipke > 1s).
ESCAPE ENTER	Pritisek obeh tipk hkrati (>1s) za prikaz fiksni nastavitve v meniju.

Nastavitve naprave

Uporaba programske menija

- Za vstop v programski meni pritisnite in držite tipko za izhod (ESC,11) več kot 1s (↵)
- Parametri, ki jih je možno nastaviti utripajo

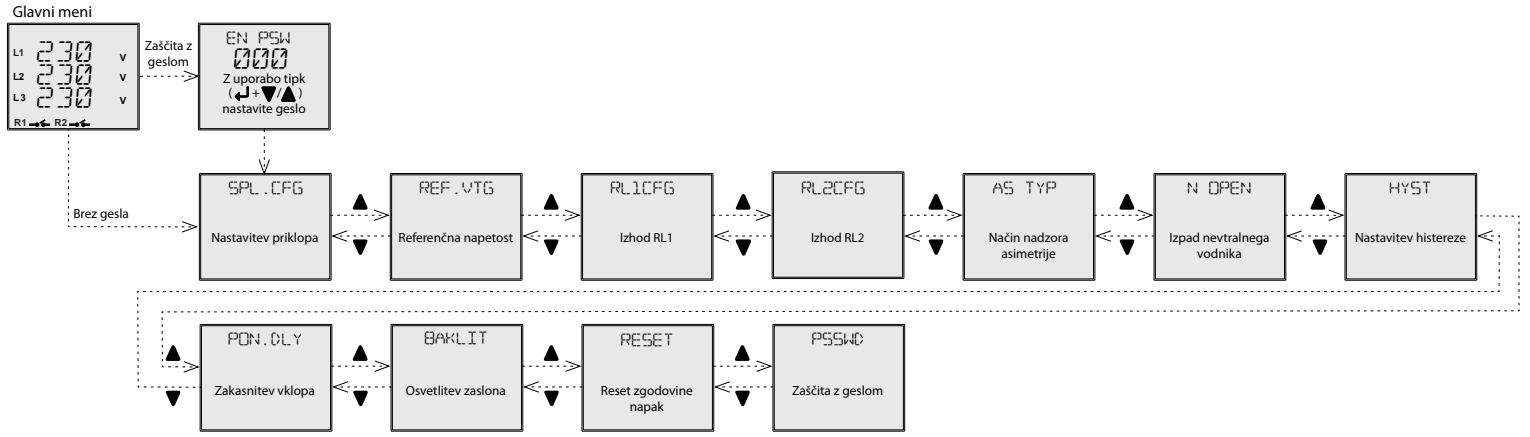

Razlaga posameznih menijev

• Nastavitev priklopa

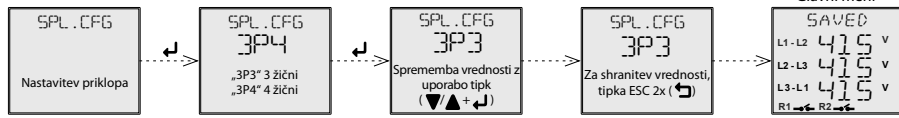

• Referenčna napetost

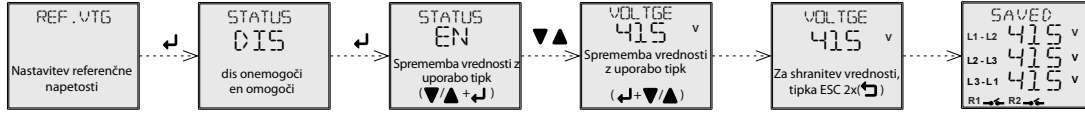

• Način nadzora asimetrije



• Izpad nevtralnega vodnika

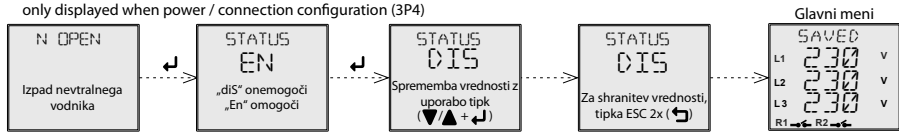

• Nastavitev histereze

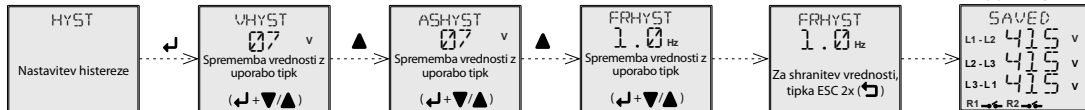

• Zakasnitev ob vklopu

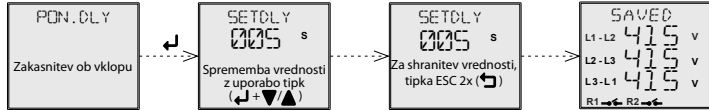

• Osvetlitev zaslona



• Reset zgodovine napak

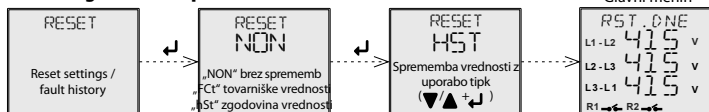

• Zaščita z geslom

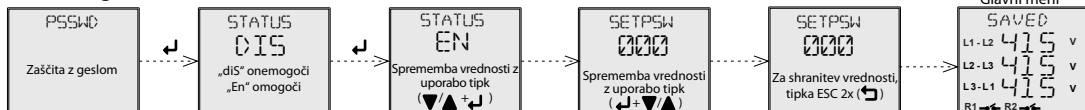

„dis“ geslo je onemogočeno

• RL1 configuration

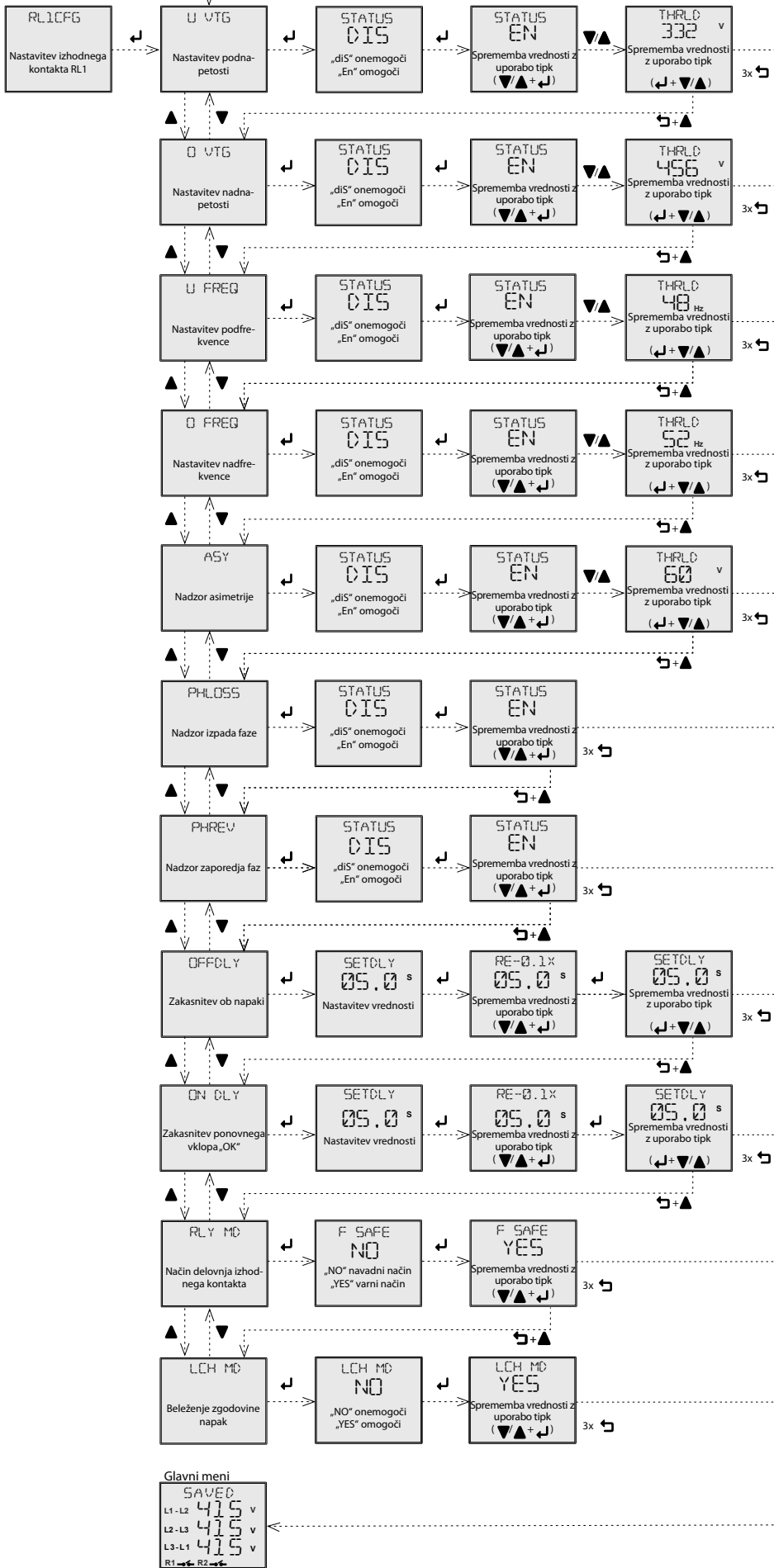

• RL2 configuration

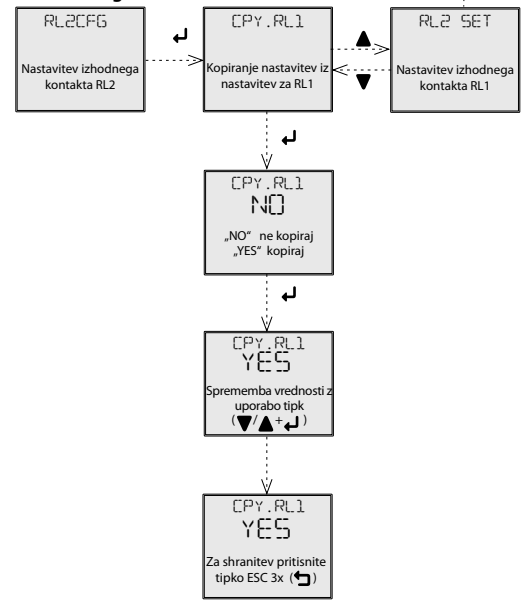

Opozorilo

Naprava je izdelana za priključitev na 3-fazno električno omrežje in jo je treba namestiti v skladu s predpisi in normami, ki veljajo v posamezni državi. namestitvev, prikllop in nastavitev lahko opravi le oseba z ustreznim elektrotehničnim znanjem, ki je prebrala in razumela ta navodila za uporabo in funkcije izdelka. El. napeljava do same naprave mora biti ustrezno zaščitena z ustrezno pretokovno, kratkostično in prenapetostno zaščito. Ne izpostavljajte naprave ekstremnim pogojem delovanja. Za več informacij obiščite spletno stran.



HRN-100

Multifunkční hlídací napěťové relé v 3F s LCD displejem



Charakteristika

- 3-vodičové nebo 4-vodičové zapojení (s nulou nebo bez).
- Volitelně monitoruje horní i spodní hodnotu napětí & frekvence v 3-fázových obvodech.
- Umožňuje monitorovat pořadí, výpadek i asymetrii fází vč. přerušení nulového vodiče (pouze u 4-vodičového zapojení).
- Výrobek je napájen pomocí monitorovaného napětí.
- Oba výstupní kontakty mohou být nastaveny individuálně.
- Měří skutečnou efektivní hodnotu střídavého napětí (True RMS).
- Volitelně zpoždění reakce výstupního kontaktu na změřený chybový stav nebo přechod z chybového stavu do OK stavu vč. zpožděné reakce výstupních kontaktů po připojení napájecího napětí.
- Možnost automatického nebo manuálního přechodu z chybového stavu (paměť).
- Volitelně sepnutí nebo rozeznutí výstupního kontaktu při změření chybového stavu (Fail Safe/Non Fail Safe).
- Ochrana heslem před neoprávněnými změnami nastavení.
- Digitální podsvícený displej s možností sledování aktuálního stavu sítě vč. případných poruch.
- Posledních pět chybových stavů se ukládá do historie, kterou si je možné zpětně zobrazit.
- Plombovatelný průhledný kryt displeje a ovládacích prvků.

Popis přístroje

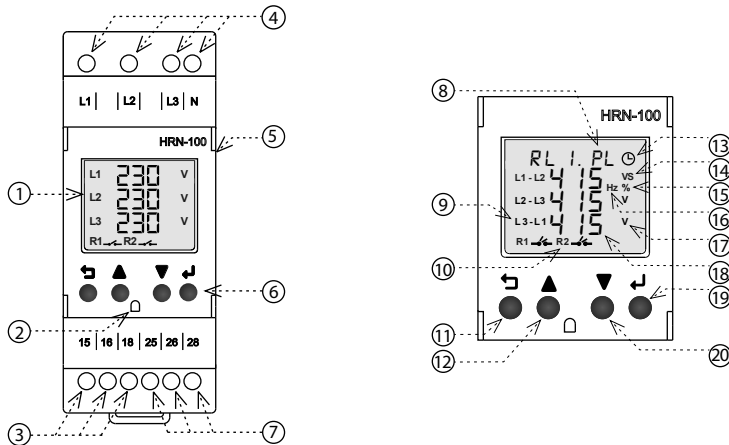

1. Podsvícený displej
2. Místo pro plombování
3. Výstupní kontakt RL1 (15-16-18)
4. Svorky napájecího/hlídaného napětí (L1-L2-L3-N)
5. Průhledný otevírací kryt
6. Ovládací tlačítka
7. Výstupní kontakt RL2 (25-26-28)
8. Okno chybového stavu a menu funkcí v nastavení
9. Indikace fázového nebo mezifázového napětí
10. Stav výstupních kontaktů RL1 a RL2
11. Tlačítko ZPĚT -
12. Tlačítko NAHORU -
13. Indikace probíhajícího zpoždění
14. Zpoždění v sekundách
15. Asymetrie v procentech
16. Frekvence v hertzech
17. Napětí ve voltch
18. Aktuální stav napětí nebo jiného nastavitelného parametru
19. Tlačítko POTVRZENÍ -
20. Tlačítko DOLŮ -

Zapojení

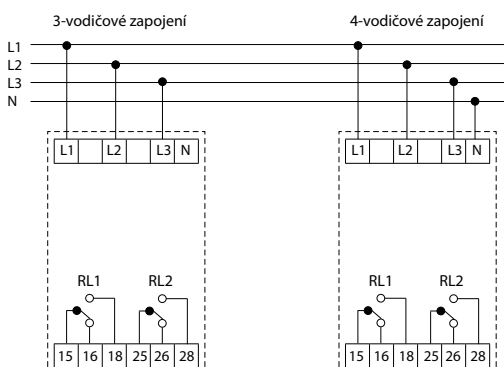

Technické parametry

HRN-100

Napájení	
Napájecí a měřicí svorky:	L1, L2, L3, (N)
Napájecí a hlídání napětí:	$U_{LN} = 3 \sim 90 - 288 \text{ V, (AC 45-65 Hz)}$ $U_{LL} = 3 \sim 155 - 500 \text{ V, (AC 45-65 Hz)}$
Příkon (max.):	5 VA

Měřicí obvod	
Výběr měřeného obvodu:	Fázové napětí - 3 fáze, 4 vodiče Mezifázové napětí - 3 fáze, 3 vodiče
Nastavitelná horní (OV) a spodní (UV) úroveň napětí:	Fázové napětí: 90 - 288 VAC Mezifázové napětí: 155 - 500 VAC
Horní (HC)/spodní (LC) mezní napětí:	Fázové napětí: 310 VAC/85 VAC Mezifázové napětí: 535 VAC/150 VAC
Nastavitelná horní (OF) a spodní (UF) úroveň frekvence:	45 - 65 Hz
Nastavitelná asymetrie:	Absolutní: 5 - 99 VAC Procentuální: 2 - 50%
Nastavitelná úroveň hystereze napětí a frekvence:	3 - 20 VAC (OV, UV, HC, LC) 0.5 - 2 Hz (OF, UF)
Nastavitelná hystereze asymetrie:	Absolutní: 3 - 99 VAC Procentuální: 2 - 15%
Přesnost měřeného napětí:	+/- 5V
Přesnost měřené frekvence:	+/- 0.3 Hz
Nastavitelná prodleva po zapnutí P_{on} :	0 - 999 s (HW inicializace 250 ms)
Nastavitelná prodleva T_{on} :	0.5 - 999 s
Nastavitelná prodleva T_{off} :	0.1 - 999 s
Pevná prodleva:	<100 ms (pořadí, výpadek fází) <200 ms (HC, LC), <500 ms (přerušení nulového vodiče)

Výstup	
Výstupní kontakt:	2x přepínací (AgSnO ₂)
Jmenovitý proud:	5A / AC1
Spínaný výkon:	1200VA / AC1, 150W / DC1
Spínané napětí:	240V AC / 30V DC
Max. ztrátový výkon výstupu:	5W
Mechanická životnost:	10.000.000 operací
Elektrická životnost(AC1):	100.000 operací

Další údaje	
Pracovní teplota:	-10 až +60 °C
Skladovací teplota:	-20 až +70 °C
Dielektrická pevnost:	4kV (napájení - výstup)
Pracovní poloha:	libovolná
Upevnění:	DIN lišta EN 60715
Krytí:	IP20 kryt a svorky/IP40 přední panel s krytem
Kategorie přepětí:	III.
Stupeň znečištění:	2
Průřez připojovacích vodičů (mm ²):	max. 1x 2.5, max. 2x 1.5 / s dutinkou max. 1x 2.5
Rozměr:	90 x 36 x 66,5 mm
Hmotnost:	132 g
Související normy:	EN 61812-1, EN IEC 63044

Funkce

Přepětí - podpětí

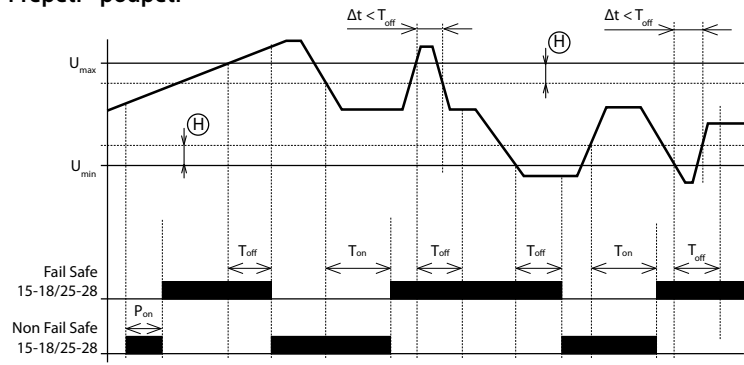

- Po připojení napájecího/hlídaného napětí časuje zpoždění P_{on} - během časování je výstupní kontakt v chybovém stavu - v režimu FAIL SAFE je rozeznut. Po dočasování, je-li hlídáné napětí v rozsahu $U_{min} \dots U_{max}$, výstupní kontakt sepne.
- Překročí-li hlídáné napětí nastavenou hodnotu U_{max} , začne časovat zpoždění do chybového stavu (T_{off}). Po dočasování výstupní kontakt rozezne.
- Poklesne-li hlídáné napětí pod hodnotu U_{max} sníženou o nastavenou hysterezi, začne časovat zpoždění do stavu OK (T_{on}). Po dočasování výstupní kontakt sepne.
- Jestliže je doba trvání chybového stavu (Δt) kratší než nastavená hodnota T_{off} , stav výstupního kontaktu se nezmění.
- Poklesne-li hlídáné napětí pod hodnotu U_{min} , začne časovat zpoždění do chybového stavu (T_{off}). Po dočasování výstupní kontakt rozezne.
- Překročí-li hlídáné napětí hodnotu U_{min} zvýšenou o nastavenou hysterezi, začne časovat zpoždění do stavu OK (T_{on}). Po dočasování výstupní kontakt sepne.
- Jestliže je doba trvání chybového stavu (Δt) kratší než nastavená hodnota (T_{off}), stav výstupního kontaktu se nezmění.

Pořadí fází

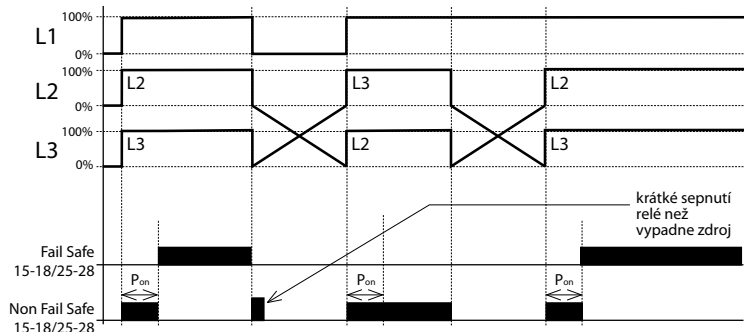

- Po připojení napájecího/hlídaného napětí časuje zpoždění P_{on} - během časování je výstupní kontakt v chybovém stavu - v režimu FAIL SAFE je rozeznut. Po dočasování, je-li pořadí fází správné, výstupní kontakt sepne.
- Je-li po dočasování P_{on} nesprávné pořadí fází, výstupní kontakt zůstane rozeznut (chybový stav)

Asymetrie, výpadek fází

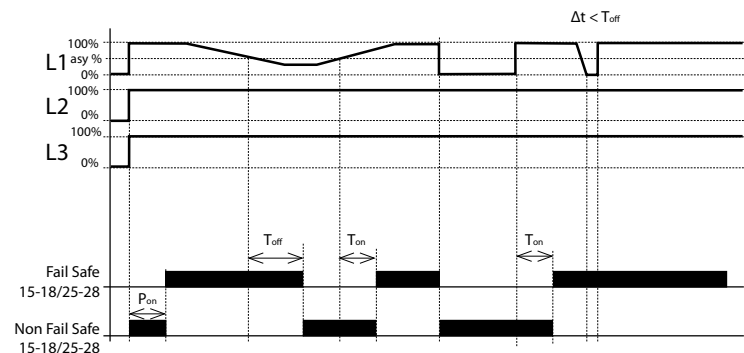

- Po připojení napájecího/hlídaného napětí časuje zpoždění P_{on} - během časování je výstupní kontakt v chybovém stavu - v režimu FAIL SAFE je rozeznut. Po dočasování, je-li asymetrie fází nižší než nastavená hodnota (absolutní nebo procentuální - viz technické parametry), výstupní kontakt sepne.
- Překročí-li asymetrie fází nastavenou hodnotu, začne časovat zpoždění do chybového stavu (T_{off}). Po dočasování výstupní kontakt rozezne.
- Poklesne-li asymetrie fází pod nastavenou hodnotu, začne časovat zpoždění do stavu OK (T_{on}). Po dočasování výstupní kontakt sepne.
- Jestliže je doba trvání chybového stavu (Δt) kratší než nastavená hodnota T_{off} , stav výstupního kontaktu se nezmění.
- Nastane-li výpadek fáze, začne časovat zpoždění do chybového stavu (T_{off}). Po dočasování výstupní kontakt rozezne.
- Obnoví-li se přerušovaná fáze, začne časovat zpoždění do stavu OK (T_{on}). Po dočasování výstupní kontakt sepne.
- Jestliže je doba trvání chybového stavu (Δt) kratší než nastavená hodnota T_{off} , stav výstupního kontaktu se nemění.

Legenda ke grafům:

P_{on} - Power ON delay (zpoždění po připojení napájení)
 P_{on} - 0 - 999 s (min. 250ms hardwarová inicializace)
 T_{on} - ON delay (zpoždění do OK stavu)
 T_{on} - 0,5 - 999 s
 T_{off} - OFF delay (zpoždění do chybového stavu)

T_{off} - 0,1 - 999 s
 T_{off} - Nastavitelné pro chyby OV, UV, OF, UF & asymetrie
 T_{off} - Pořadí, výpadek fází <100ms; Přerušení nulového vodiče <500ms
 Δt - Doba trvání chybového stavu
 (H) - Hystereze

Popis ovládacích prvků a signalizace

Režim výstupních kontaktů

Režim	OK stav	Chybový stav
Fail Safe	15 & 25 (Pól) 18 & 28 (NO)	15 & 25 (Pól) 18 & 28 (NO)
Non Fail Safe	15 & 25 (Pól) 18 & 28 (NO)	15 & 25 (Pól) 18 & 28 (NO)

Okno chybových stavů

Zkratka	Význam
"FLT.NF"	Přerušení nulového vodiče
"FLT.LC"	Spodní mezní napětí
"FLT.HC"	Horní mezní napětí
"RLx.PL"	Výpadek fáze
"RLx.PR"	Špatné pořadí fází
"RLx.ASY"	Asymetrie fází
"RLx.OF"	Nadfrekvence
"RLx.UF"	Podfrekvence
"RLx.OV"	Přepětí
"RLx.UV"	Podpětí

Poznámka: RLx indikuje RL1 & RL2

Ovládací tlačítka

ZPĚT	Vstup do nabídky nastavení (dlouhé stisknutí >1s). Návrat na hlavní obrazovku nebo předchozí nabídku v režimu úprav nebo zobrazení. Krok zpět při změně hodnoty nebo parametru.
NAHORU	Posouvání parametrů nahoru. Změna/zvýšení hodnoty parametru v režimu úprav. Výběr aktuálně měřeného parametru na hlavní obrazovce - napětí, frekvence, asymetrie (stisknutí tlačítka <500ms).
DOLŮ	Posouvání parametrů dolů. Změna/snížení hodnoty parametru v režimu úprav. Zobrazení historie chybových hlášení (stisknutí tlačítka <500ms).
POTVRZENÍ	Výběr a uložení hodnoty parametru v režimu úprav. Resetování produktu z paměťového režimu (dlouhé stisknutí >1s).
ZPĚT POTVRZENÍ	Stisknutím kombinace kláves zobrazíte nabídku nastavení pouze pro čtení (dlouhé stisknutí >1s).

Ovládání

Struktura programovacího menu

- pro vstup do programovacího menu stisknout a držet po dobu >1s tlačítko ZPĚT (↩)
- možnost změny parametru / hodnoty je signalizována jejím blikáním na displeji

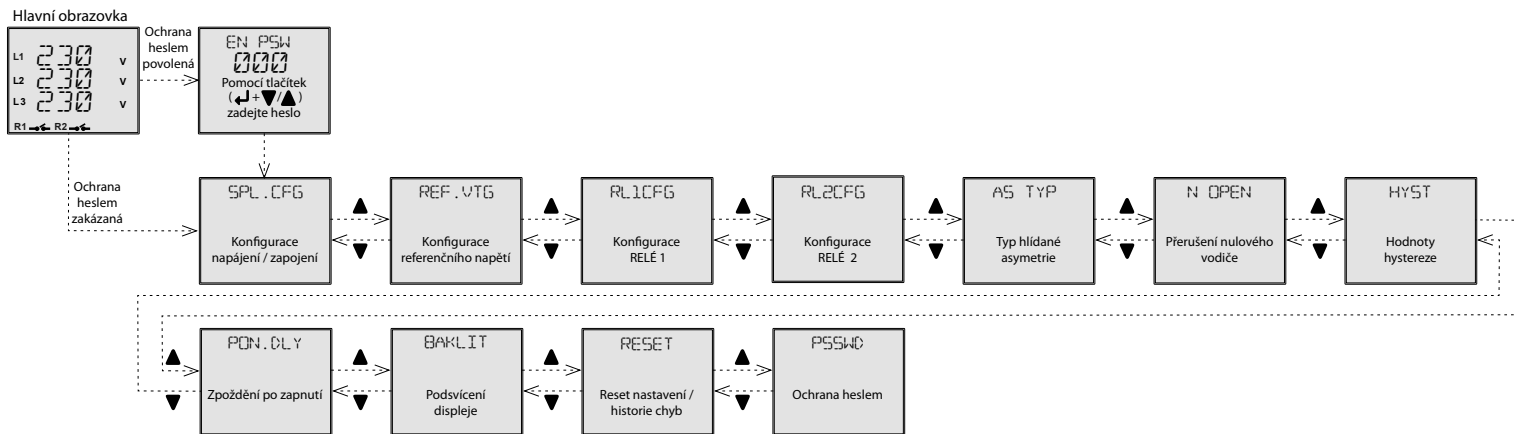

Jednotlivé nastavení položek v podmenu

• Konfigurace napájení / zapojení

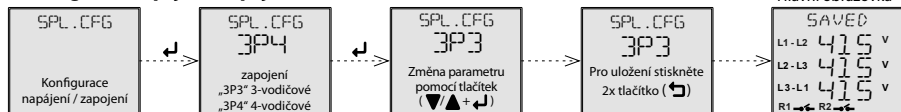

• Konfigurace referenčního napětí

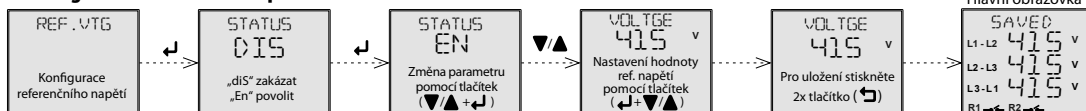

• Typ hlídané asymetrie

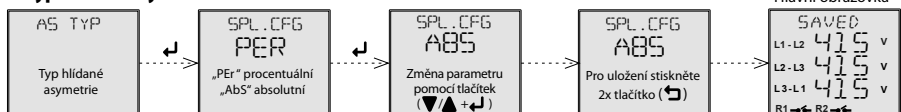

• Přerušení nulového vodiče

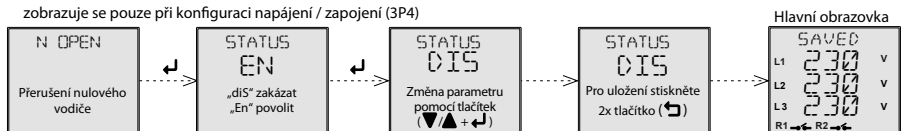

• Hodnoty hystereze

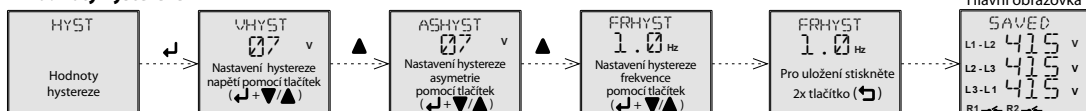

• Zpoždění po připojení napájení

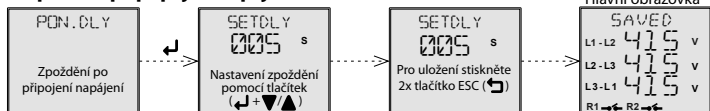

• Podsvícení displeje

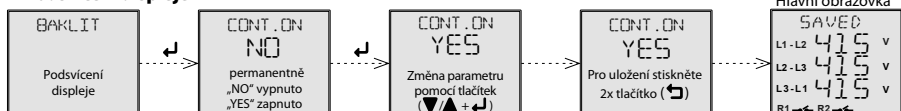

• Reset nastavení / historie chyb

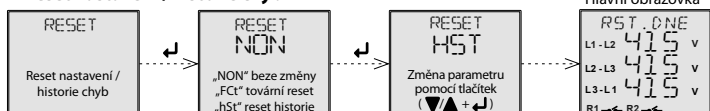

• Ochrana heslem

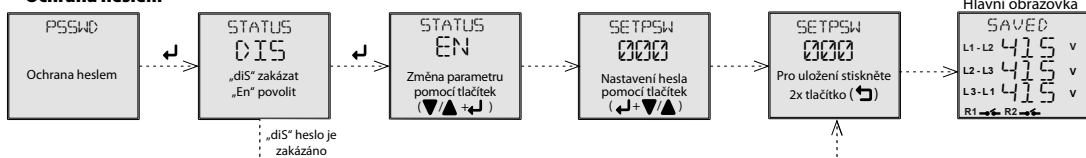

• Konfigurace RL1

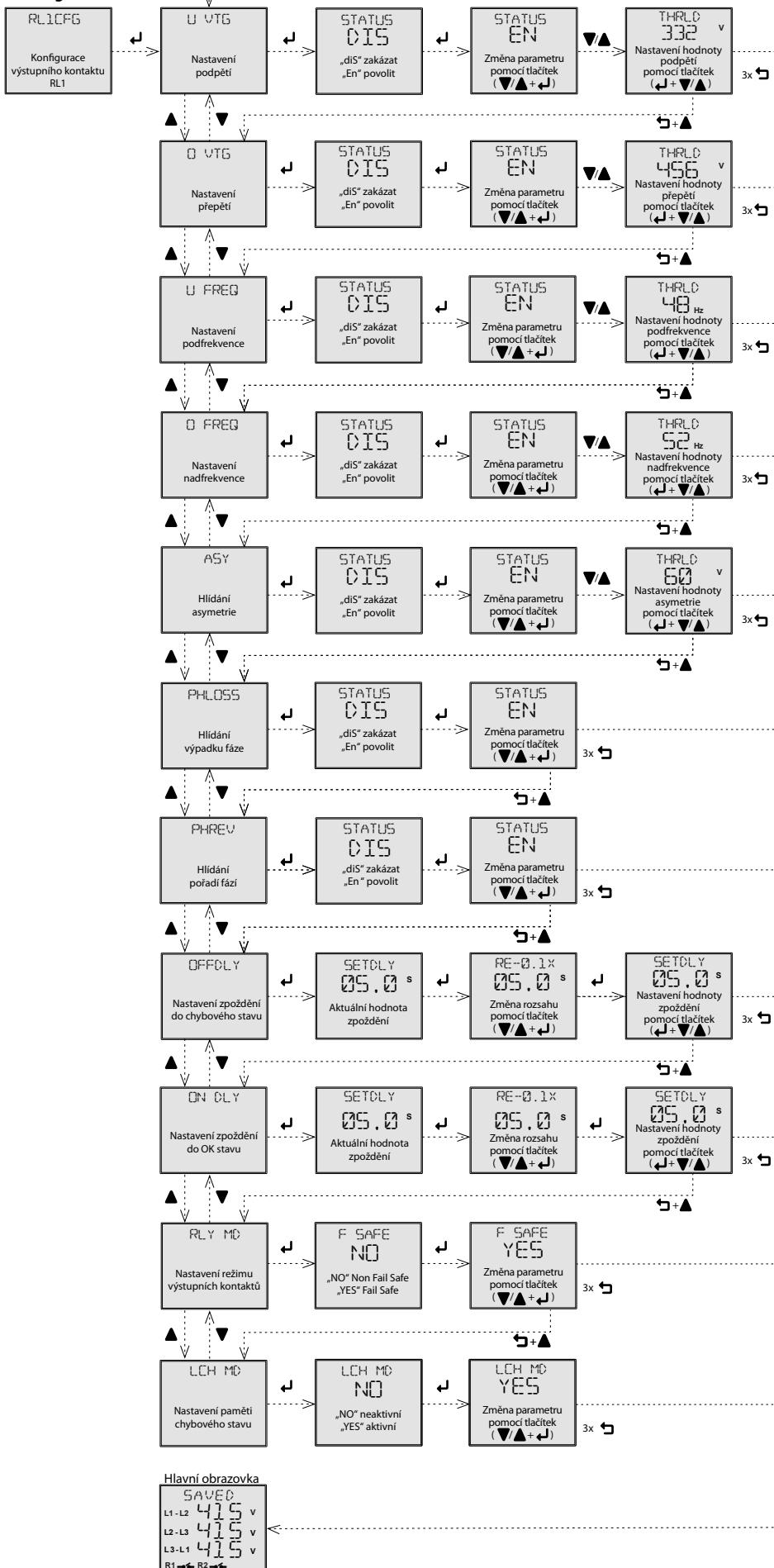

• Konfigurace RL2

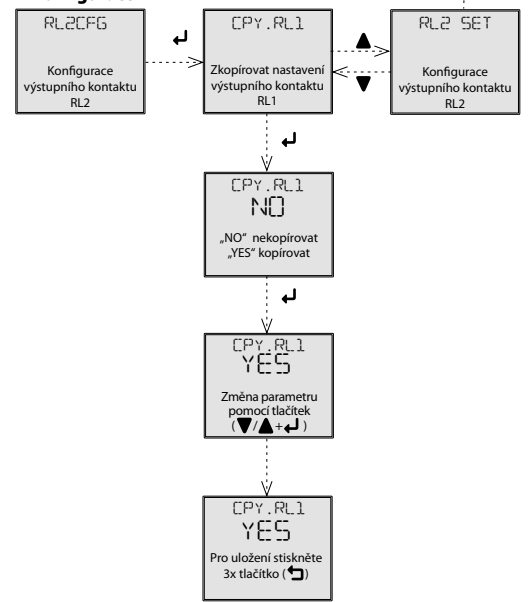

Varování

Přístroj je konstruován pro připojení do 3-fázové sítě střídavého napětí a musí být instalován v souladu s předpisy a normami platnými v dané zemi. Instalaci, připojení, nastavení a obsluhu může provádět pouze osoba s odpovídající elektrotechnickou kvalifikací, která se dokonale seznámila s tímto návodem a funkcí přístroje. Přístroj obsahuje ochrany proti přepětí ovým špičkám a rušivým impulzům v napájecí síti. Pro správnou funkci těchto ochrany však musí být v instalaci předřazeny vhodné ochrany vyššího stupně (A, B, C) a dle normy zabezpečeno odrušení spínacích přístrojů (stykáče, motory, indukční zátěže apod.). Před zahájením instalace se bezpečně ujistěte, že zařízení není pod napětím a hlavní vypínač je v poloze "VYPNUTO". Neinstalujte přístroj ke zdrojům nadměrného elektromagnetického rušení. Správnou instalací přístroje zajistíte dokonalou cirkulaci vzduchu tak, aby při trvalém provozu a vyšší okolní teplotě nebyla překročena maximální dovolená pracovní teplota přístroje. Pro instalaci a nastavení použijte šroubovák šíře cca 2 mm. Mějte na paměti, že se jedná o plně elektronický přístroj a podle toho také k montáži přistupujte. Bezproblémová funkce přístroje je také závislá na předchozím způsobu transportu, skladování a zacházení. Pokud objevíte jakékoliv známky poškození, deformace, nefunkčnosti nebo chybějící díl, neinstalujte tento přístroj a reklamujte ho u prodejce. S výrobkem se musí po ukončení životnosti zacházet jako s elektronickým odpadem.



HRN-100

Überwachendes Multifunktionsspannungsrelais in 3F mit LCD Display



Eigenschaften

- Drei- oder Vierleiterschaltung (mit oder ohne Null).
- Es wird optional der hohe sowie niedrige Wert der Spannung & Frequenz in 3-Phasenkreisen überwacht.
- Möglich ist die Überwachung des Ausfalls, der Reihenfolge und der Asymmetrie der Phasen inkl. Unterbrechung des Nullleiters (nur bei 4-Leiter-Schaltungen).
- Das Produkt wird durch eine überwachte Spannung versorgt.
- Beide Ausgangskontakte können individuell eingestellt werden.
- Der Effektivwert der Wechselspannung wird gemessen (True RMS).
- Optionale Einstellung der Reaktionsverzögerung des Ausgangskontakts auf den gemessenen Fehlerzustand oder Übergang vom Fehlerzustand in den OK-Zustand einschließlich der Möglichkeit der Reaktionsverzögerung des Ausgangskontakts nach dem Anschluss der Versorgung.
- Möglichkeit des manuellen oder automatischen (Ausgangseinstellung) Übergangs vom Fehlerzustand (Speicher).
- Optionales Schalten oder Öffnen des Ausgangskontakts beim Messen des Fehlerzustands (Fail Safe/Non Fail Safe).
- Passwortschutz vor unbefugten Einstellungsänderungen.
- Digitální podsvícený displej s možností sledování aktuálního stavu sítě vč. případných poruch.
- Hintergrundbeleuchtetes Digitaldisplay mit der Überwachungsmöglichkeit des aktuellen Netzzustands samt eventuellen Störungen.
- Letzte fünf Fehlerzustände werden in der Historie abgespeichert, die jederzeit zurückverfolgt werden kann.
- Plombierbare transparente Display- und Bedienelementabdeckung.

Beschreibung

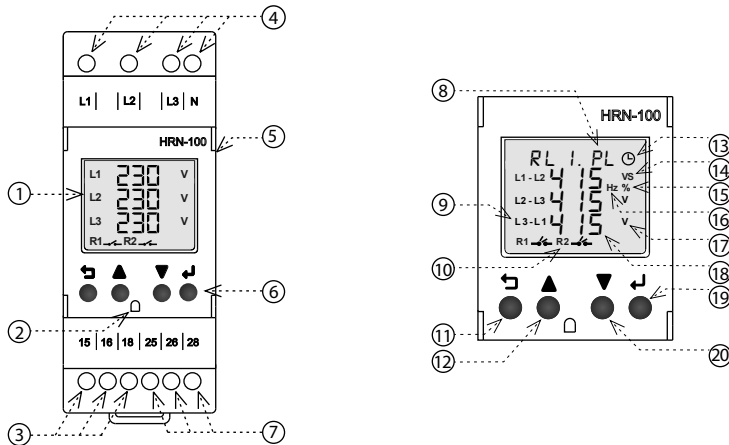

1. Hintergrundbeleuchtetes Display
2. Platz zum Versiegeln
3. Ausgangskontakt RL1 (15-16-18)
4. Klemmen der Versorgungs-/ Überwachungsspannung (L1-L2-L3-N)
5. Zu öffnende transparente Abdeckung
6. Bedientasten
7. Ausgangskontakt RL2 (25-26-28)
8. Fenster des Fehlerzustands und Funktionsmenü in der Einstellung
9. Anzeige der Phasen- oder Zwischenphasenspannung
10. Zustand der abgeschalteten Kontakte RL1 und RL2

11. Taste RÜCKWÄRTS - ⬅
12. Taste AUFWÄRTS - ▲
13. Stattfindende Verzögerung
14. Zeit in Sekunden
15. Prozentuelle Asymmetrie
16. Frequenz in Hertz
17. Spannung in Volt
18. Aktueller Zustand der Spannung oder eines anderen einstellbaren Parameters
19. Taste QUITTIERUNG - ⏏
20. Taste ABWÄRTS - ▼

Schaltbild

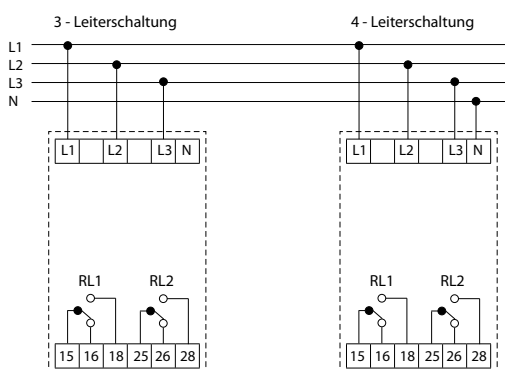

Technische Parameter

HRN-100

Versorgung

Versorgungs- und Messklemmen:	L1, L2, L3, (N)
Versorgungs- und Überwachungsspannung:	$U_{LN} = 3 \sim 90 - 288 \text{ V, (AC 45-65 Hz)}$ $U_{LL} = 3 \sim 155 - 500 \text{ V, (AC 45-65 Hz)}$
Leistungsbedarf (max.):	5 VA

Messkreis

Auswahl des Messkreises:	Phasenspannung - 3 Phasen, 4 Leiter Zwischenphasenspannung - 3 Phasen, 3 Leiter
Einstellbare obere (OV) und untere (UV) Spannungsebene:	Phasenspannung: 90 - 288 VAC Zwischenphasenspannung: 155 - 500 VAC
Obere (HC) / untere (LC) Grenzspannung:	Phasenspannung: 310 VAC/85 VAC Zwischenphasenspannung: 535 VAC/150 VAC
Einstellbare obere (OF) und untere (UF) Frequenzebene:	45 - 65 Hz
Einstellbare Asymmetrie:	Absolut: 5 - 99 VAC Prozentuell: 2 - 50%
Einstellbare Ebene der Hysterisis von Spannung und Frequenz:	3 - 20 VAC (OV,UV, HC, LC) 0.5 - 2 Hz (OF, UF)
Einstellbare Hysterisis der Asymmetrie:	Absolut: 3 - 99 VAC Prozentuell: 2 - 15%
Genauigkeit der Messspannung:	+/- 5V
Genauigkeit der gemessenen Frequenz:	+/- 0.3 Hz
Einstellbare Verzögerung nach Einschalten P_{On} :	0 - 999 s (HW Initialisierung 250 ms)
Einstellbare Verzögerung T_{On} :	0.5 - 999 s
Einstellbare Verzögerung T_{Off} :	0.1 - 999 s
Verzögerung fix:	<100 ms (Ausfall, Phasenfolge) <200 ms (HC, LC), <500 ms (Unterbrechung des Nullleiters)

Ausgang

Ausgangskontakt:	2x zum Umschalten (AgSnO ₂)
Nennstrom:	5A / AC1
Geschaltete Leistung:	1200VA / AC1, 150W / DC1
Geschaltete Spannung:	240V AC / 30V DC
Verlustleistung des Ausgangs max.:	5W
Mechanische Haltbarkeit:	10.000.000 Verfahren
Elektrische Haltbarkeit (AC1):	100.000 Verfahren

Weitere Daten

Arbeitstemperatur:	-10...+60 °C
Lagertemperatur:	-20...+70 °C
Dielektrische Festigkeit:	4kV (Versorgung - Ausgang)
Arbeitsstellung:	Freiwillig
Befestigung:	DIN Leiste EN 60715
Schutzart:	IP20 Abdeckung und Klemmen / IP40 vordere Platte mit Abdeckung
Überspannungskategorie:	III.
Verschmutzungsgrad:	2
Querschnitt von Anschlussleitern (mm ²):	max. 1x 2.5, max. 2x 1.5/ mit Hülse max. 1x 2.590 x 36 x 66,5 mm
Maß:	90 x 36 x 66,5 mm
Gewicht:	132 g
Zusammenhängende Normen:	EN 61812-1, EN IEC 63044

Funktion

Überspannung – Unterspannung

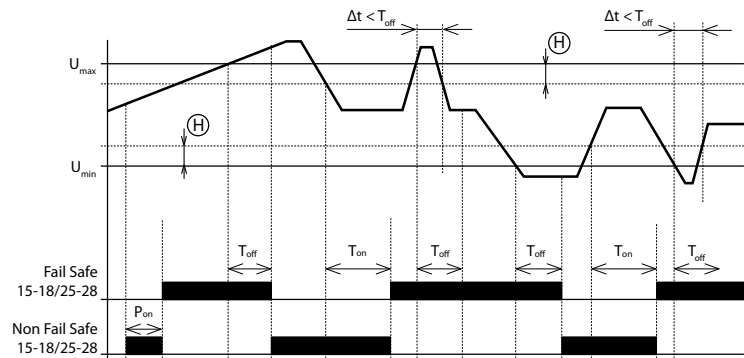

- Nach dem Anschluss der Versorgungs-/Überwachungsspannung wird die Verzögerung P_{on} getimt – während des Timings befindet sich das Relais im Fehlerzustand – im Modus FAIL SAFE ist es geöffnet.
- Nach dem Nachtimen, wenn die Spannung im Bereich $U_{min} \dots U_{max}$ überwacht wird, schaltet das Relais.
- Sollte die überwachte Spannung den eingestellten Wert (Sollwert) U_{max} überschreiten, beginnt die Verzögerung bis zum Fehlerzustand (T_{off}) zu timen. Nach dem Nachtimen öffnet das Relais.
- Geht die überwachte Spannung unter den Wert U_{max} zurück, reduziert um die eingestellte Hysterese, beginnt die Verzögerung bis zum Zustand OK (T_{on}) zu timen. Nach dem Nachtimen schaltet das Relais.
- Ist die Dauer des Fehlerzustands (Δt) kürzer als der eingestellte Wert T_{off} , verändert sich der Zustand des Relais nicht.
- Geht die überwachte Spannung unter den Wert U_{min} zurück, beginnt die Verzögerung bis zum Fehlerzustand (T_{off}) zu timen. Nach dem Nachtimen öffnet das Relais.
- Sollte die überwachte Spannung den Wert U_{min} überschreiten, erhöht um die eingestellte Hysterese, beginnt die Verzögerung bis zum Zustand OK (T_{on}) zu timen. Nach dem Nachtimen schaltet das Relais.
- Sollte die Dauer des Fehlerzustands (Δt) kürzer sein als der eingestellte (T_{off}), ändert sich der Zustand des Relais.

Rangfolge der Phasen

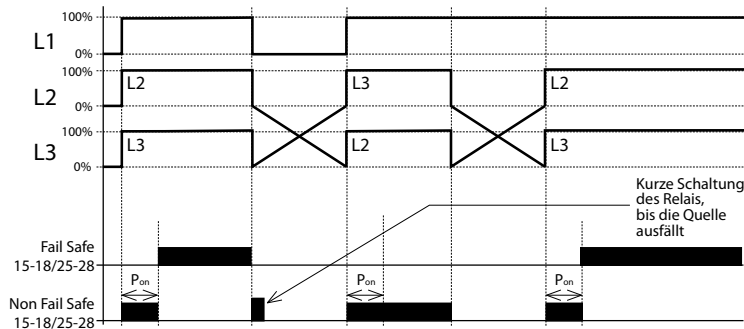

- Nach dem Anschluss der Versorgungs-/Überwachungsspannung wird die Verzögerung P_{on} getimt – während des Timens ist das Relais im Fehlerzustand – im Modus FAIL SAFE ist es offen. Nach dem Nachtimen schaltet das Relais, wenn die Phasenfolge korrekt ist.
- Ist nach dem Nachtimen P_{on} die Phasenfolge nicht korrekt, bleibt das Relais geöffnet (Fehlerzustand)

Asymmetrie, Phasenausfall

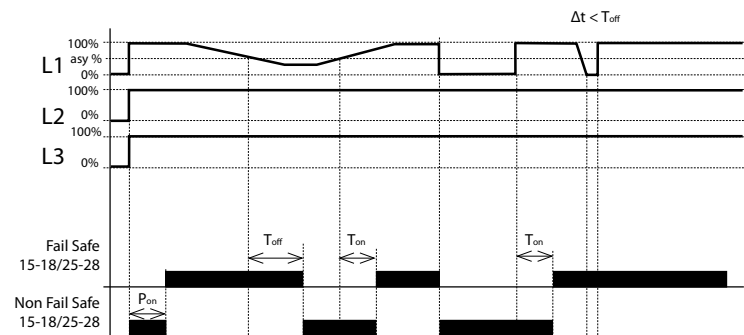

- Nach dem Anschluss der Versorgungs-/Überwachungsspannung wird die Verzögerung P_{on} getimt – während des Timens befindet sich das Relais im Fehlerzustand – im Modus FAIL SAFE ist es geöffnet. Nach dem Nachtimen, wenn die Asymmetrie der Phasen niedriger ist als der eingestellte Wert (absolut oder prozentuell – siehe technische Parameter), schaltet das Relais.
- Geht die Asymmetrie der Phasen über den eingestellten Wert hinaus, beginnt die Verzögerung bis zum Fehlerzustand (T_{off}) zu timen. Nach dem Timen (Nachtimen bzw. Abschluss des Timens) öffnet das Relais.
- Sinkt die Asymmetrie der Phasen unter den eingestellten Wert, beginnt die Verzögerung bis zum Zustand OK (T_{on}) zu timen. Nach dem Timen schaltet das Relais.
- Ist die Dauer des Fehlerzustands (Δt) kürzer als der eingestellte Wert (Sollwert) T_{off} , ändert sich der Zustand des Relais nicht.
- Tritt der Phasenausfall ein, beginnt die Verzögerung bis zum Fehlerzustand (T_{off}) zu timen. Nach dem Timen öffnet das Relais.
- Wird die unterbrochene Phase erneuert bzw. wiederhergestellt, beginnt die Verzögerung bis zum Zustand OK (T_{on}) zu timen. Nach dem Timen schaltet das Relais.
- Ist die Dauer des Fehlerzustands (Δt) kürzer als der eingestellte Wert T_{off} , ändert sich der Zustand des Relais nicht.

Legende zu Diagrammen:

- P_{on} - Power ON delay (einstellbare Verzögerung der Reaktion nach dem Anschluss der Versorgung)
- T_{on} - 0 - 999 s (Hardware-Initialisierung)
- T_{on} - ON delay (Verzögerung bis zum OK Zustand)
- T_{off} - 0,5 - 999 s
- T_{off} - OFF delay (Verzögerung bis zum Fehlerzustand)

- T_{off} - 0,1 - 999 s
- T_{off} - Einstellbar für Fehler OV, UV, OF, UF & Asymmetrie
- T_{off} - Ausfall, Phasenfolge <100ms ; Unterbrechen des Nullleiters <500ms
- Δt - Dauer des Fehlerzustands
- (H) - Hysterese

Beschreibung der Bedienelemente und Anzeige

Funktion der Ausgangskontakte

Modus	OK Zustand	Fehlerbedingung
Fail Safe	15 & 25 (Pol) 18 & 28 (NO)	15 & 25 (Pol) 18 & 28 (NO)
Non Fail Safe	15 & 25 (Pol) 18 & 28 (NO)	15 & 25 (Pol) 18 & 28 (NO)

Fenster der Fehlerzustände

Abkürzung	Bedeutung
"FLT.NF"	Unterbrechen des Nullleiters
"FLT.LC"	Untere Grenzspannung
"FLT.HC"	Obere Grenzspannung
"RLx.PL"	Phasenausfall
"RLx.PR"	Falsche Phasenfolge
"RLx.ASY"	Asymmetrie der Phasen
"RLx.OF"	Überfrequenz
"RLx.UF"	Unterfrequenz
"RLx.OV"	Überspannung
"RLx.UV"	Unterspannung

Anmerkung: RLx bezeichnet RL1 & RL2

Die Steuertasten

BEDIENELEMENTE	Eingang ins Einstellangebot (Drücken und Halten >1s). Rückkehr zum Hauptbildschirm oder zum vorangehenden Angebot im Regelungs- oder Abbildungsmodus. Rückschritt bei der Änderung eines Werts oder eins Parameters.
RÜCKWÄRTS	Schieben der Parameter nach oben. Änderung/Aufstockung eines Parameterwerts im Regelungsmodus. Auswahl des aktuelle gemessenen Parameters im Hauptbildschirm – Spannung, Frequenz, Asymmetrie (Tastendruck <500 ms).
AUFWÄRTS	Schieben der Parameter nach unten. Änderung/Herabsetzung eines Parameterwerts im Regelungsmodus. Anzeige der Geschichte der Fehlermeldungen (Tastendruck <500ms).
ABWÄRTS	Auswahl und Abspeichern des Parameterwerts im Regelungsmodus. Zurücksetzen (Reset) des Produkts im Speichermodus (Drücken und Halten >1s).
BEDIENELEMENTE	Durch das Drücken der Tastenkombination wird das Einstellangebot nur fürs Lesen angezeigt (Drücken und Halten >1s).

Bedienung

Struktur des Programmiermenüs

- für den Eingang ins Programmiermenü die Taste RÜCKWÄRTS > 1 Sekunde drücken und halten (↩)
- Die Möglichkeit, einen Parameter / Wert zu ändern, wird durch das Blinken auf dem Display angezeigt

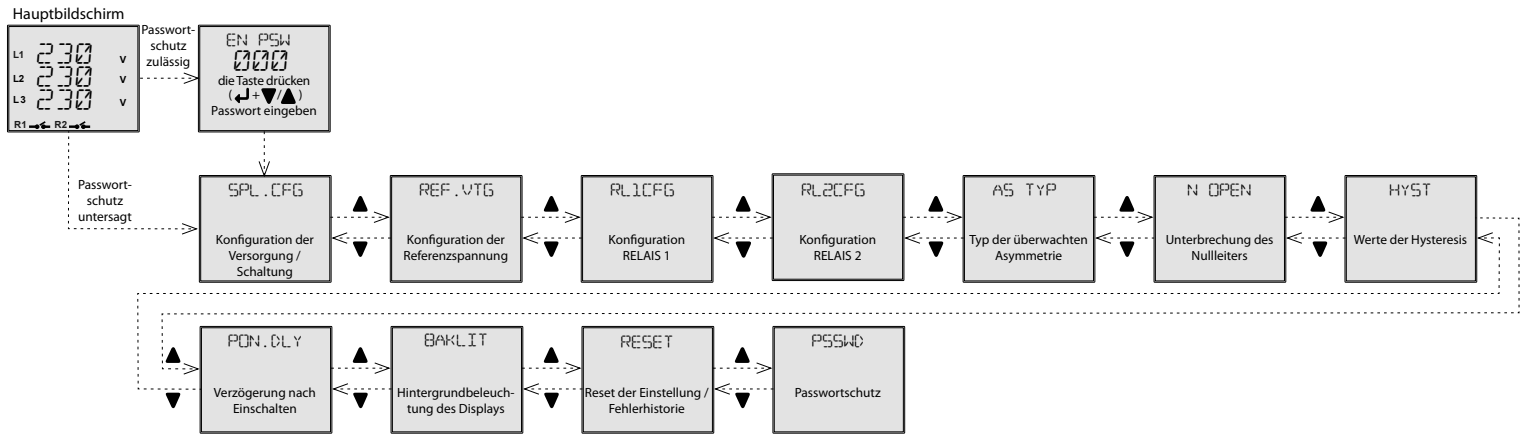

Individuelle Einstellungen von Elementen im Untermenü

• Konfiguration der Versorgung / Schaltung

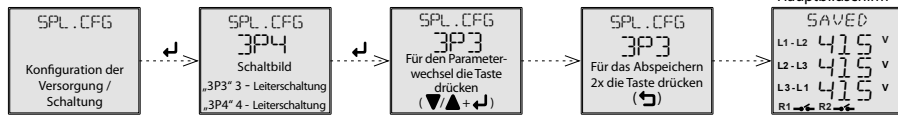

• Konfiguration der Referenzspannung

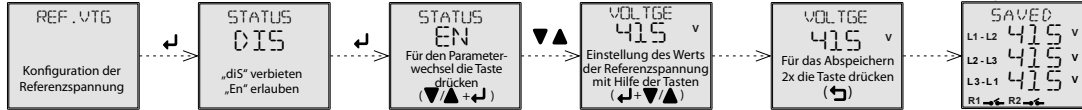

• Typ der überwachten Asymmetrie



• Unterbrechung des Nullleiters

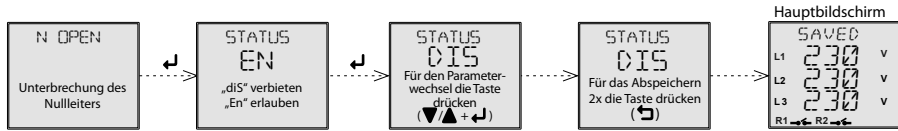

• Werte der Hysterese

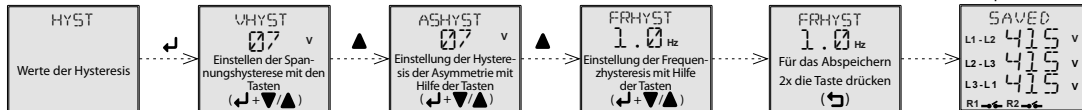

• Verzögerung nach Netzwerkverbindung

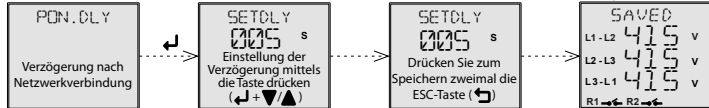

• Hintergrundbeleuchtung des Displays



• Reset der Einstellung / Fehlerhistorie

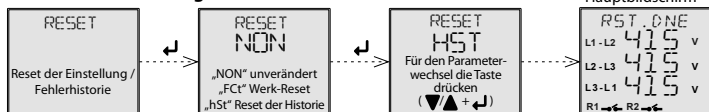

• Passwortschutz

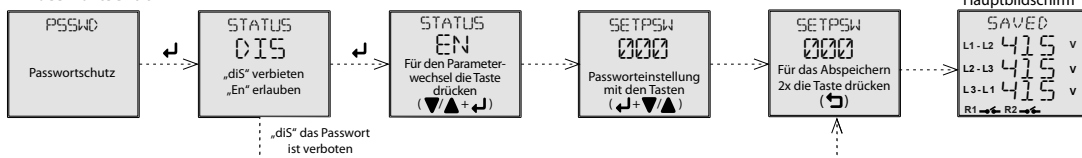

• RL1 Konfiguration

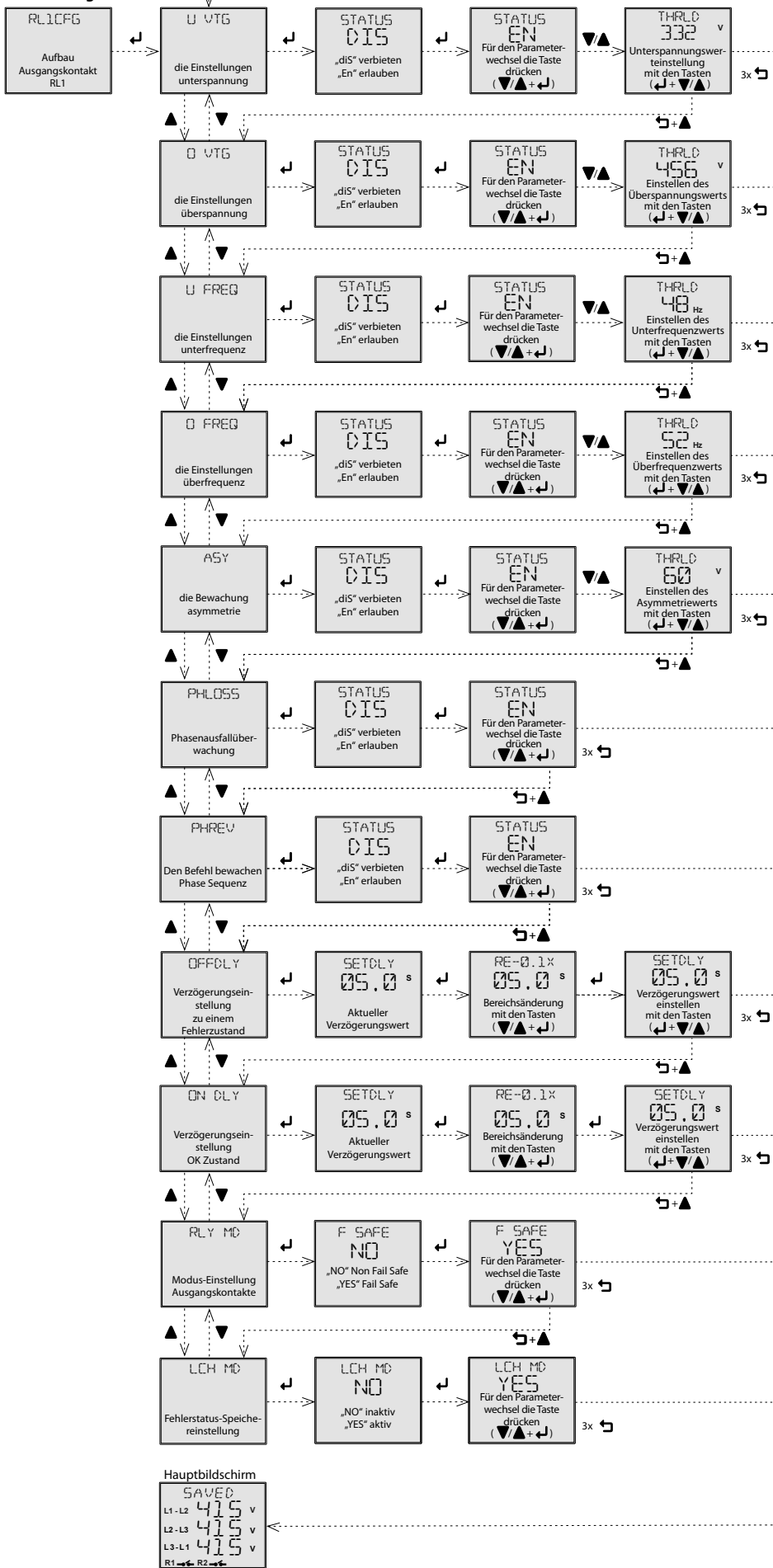

• RL2 Konfiguration

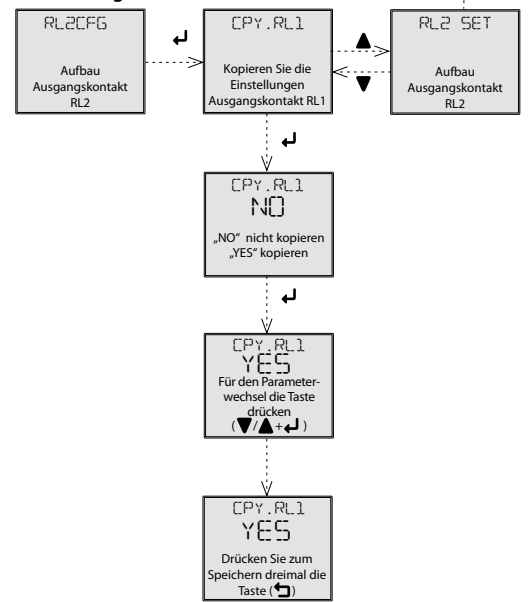

Achtung

Das Gerät ist für den Anschluss in das 1-phasigen Netzen oder DC Bereiche konstruiert (nach dem Typ, es ist nötig Spannungsbereiche einzuhalten) und es muss im Einklang mit Vorschriften und Normen gültig in gegebener Land installiert. Installation, Anschluss muss auf Grund der Daten durchgeführt sein, die in dieser Anleitung angegeben sind. Für Schutz des Gerätes muss eine entsprechende Sicherung vorgestelt werden. Vor Installation beachten Sie ob die Anlage nicht unter Spannung liegt und ob der Hauptschalter im Stand "Ausschalten" ist. Das Gerät zur Hochquelle der elektromagnetischer Störung nicht gestellt. Es ist benötigt mit die richtige Installation eine gute Luftumlauf gewährleisten, damit die maximale Umgebungstemperatur bei ständigem Betrieb nicht überschritten wäre. Für Installation ist der Schraubendreher cca 2 mm Breite geeignet. Es handelt sich um voll elektronisches Erzeugnis, was soll bei Manipulation und Installation berücksichtigen werden. Problemlose Funktion ist abhängig auch am vorangehendem Transport, Lagerung und Manipulation. Falls Sie einige offensichtliche Mangel (sowie Deformation usw.) entdecken, installieren Sie solches Gerät nicht mehr und reklamieren beim Verkäufer. Dieses Erzeugnis ist möglich nach Abschluss der Lebensdauer demontieren, recyklieren bzw. in einem entsprechenden Müllablageplatz lagern.



HRN-100

Multifunction voltage monitoring relay in 3P with LCD display



Characteristics

- 3-wire or 4-wire connection (with or without neutral).
- Optionally monitors upper and lower voltage & frequency in 3-phase circuits.
- Allows monitoring of phase sequence, failure and asymmetry incl. neutral fail (only in 4-wire connection).
- The device is supplied from monitored voltage.
- Both output contacts can be set individually.
- Measures real effective value of AC voltage (True RMS).
- Optional response delay of the output contact to the measured fault state or transition from the fault state to the OK state incl. delayed response of output contacts after connecting the power supply.
- Possibility of automatic or manual transition from fault state (memory).
- Optional closing or opening of the output contact when measuring a fault state (Fail Safe / Non Fail Safe).
- Password protection against unauthorized changes to settings.
- Digital backlit display with the possibility of monitoring the current state of the network, incl. possible failures.
- The last five fault states are stored in a history that can be viewed retrospectively.
- Sealable transparent cover for display and controls.

Description

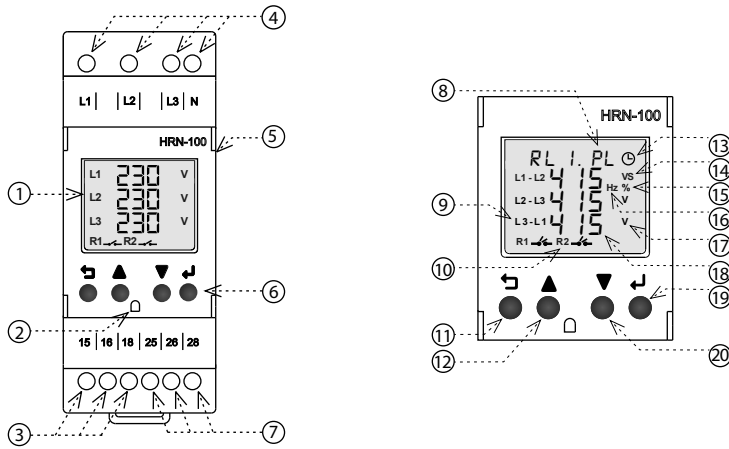

1. Backlit display
2. Place for sealing
3. Output contact RL1 (15-16-18)
4. Supply/monitored voltage terminals (L1-L2-L3-N)
5. Transparent opening cover
6. Control buttons
7. Output contact RL2 (25-26-28)
8. Fault status window and function menu in settings
9. Indication of phase or line voltage
10. Status of output contacts RL1 and RL2

11. ESCAPE button -
12. UP button -
13. Indication of a running delay
14. Delay in seconds
15. Asymmetry in percent
16. Frequency in hertz
17. Voltage in volts
18. Current state of voltage or other configurable parameter
19. ENTER button -
20. DOWN button -

Connection

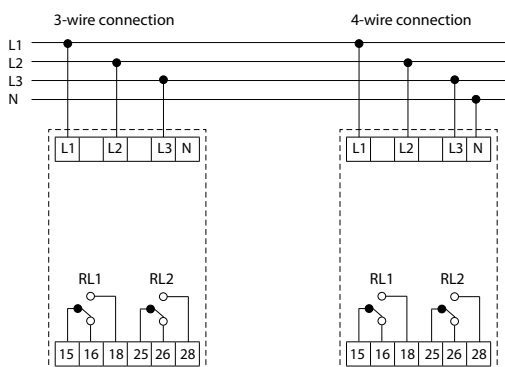

Technical parameters

HRN-100

Power supply

Supply and measuring terminals:	L1, L2, L3, (N)
Supply and monitored voltage:	$U_{LN} = 3 \sim 90 - 288 \text{ V}$, (AC 45-65 Hz) $U_{LL} = 3 \sim 155 - 500 \text{ V}$, (AC 45-65 Hz)
Power consumption (max.):	5 VA

Measuring circuit

Selection of the measured circuit:	Phase voltage - 3 phase, 4 wire Line voltage - 3 phase, 3 wire
Adjustable upper (OV) and lower (UV) voltage levels:	Phase voltage: 90 - 288 VAC Line voltage: 155 - 500 VAC
Upper (HC) / lower (LC) limit voltage:	Phase voltage: 310 VAC / 85 VAC Line voltage: 535 VAC / 150 VA
Adjustable upper (OF) and lower (UF) frequency level:	45 - 65 Hz
Adjustable asymmetry:	Absolute: 5 - 99 VAC Percentage: 2 - 50%
Adjustable voltage and frequency hysteresis level:	3 - 20 VAC (OV,UV, HC, LC) 0.5 - 2 Hz (OF, UF)
Adjustable hysteresis asymmetry:	Absolute: 3 - 99 VAC Percentage: 2 - 15%
Accuracy of measured voltage:	+/- 5V
Accuracy of measured frequency:	+/- 0.3 Hz
Adjustable delay after supply connection P_{on} :	0 - 999 s (HW initialization 250 ms)
Adjustable delay T_{on} :	0.5 - 999 s
Adjustable delay T_{off} :	0.1 - 999 s
Fixed delay:	<100 ms (phase sequence, failure) <200 ms (HC, LC), <500 ms (neutral fail)

Output

Output contact:	2x changeover (AgSnO ₂)
Rated current:	5A / AC1
Switching power:	1200VA / AC1, 150W / DC1
Switching voltage:	240V AC / 30V DC
Max. output power dissipation:	5W
Mechanical life:	10.000.000 operations
Electrical life (AC1):	100.000 operations

Other information

Operating temperature:	-10°C to +60 °C (14 °F to 140 °F)
Storage temperature:	-20 to +70 °C (-4 °F to 158 °F)
Dielectric strength:	4kV (supply - output)
Operating position:	any
Mounting:	DIN rail EN 60715
Protection degree:	IP20 cover and terminals / IP40 front panel with cover
Overvoltage category:	III.
Degree of pollution:	2
Cable size (mm ²):	max. 1x 2.5, max. 2x 1.5 / with sleeve max. 1x 2.5 (AWG 24-12)
Dimensions:	90 x 36 x 66,5 mm
Weight:	132 g
Standards:	EN 61812-1, EN IEC 63044

Function

Overvoltage - undervoltage

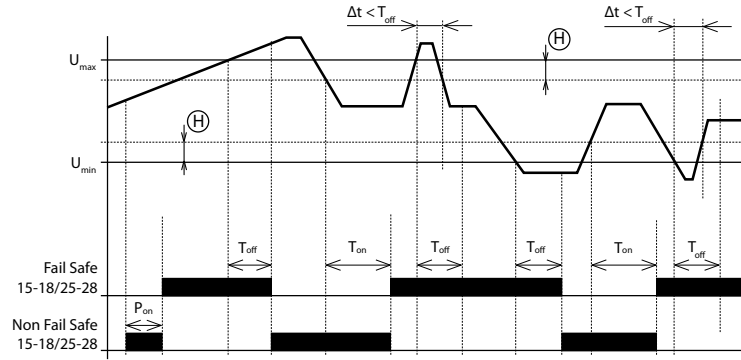

- After the supply/monitored voltage is connected, the delay P_{on} starts timing - during the timing the output contact is in a fault state - in the FAIL SAFE mode it is open. After the delay, if the monitored voltage is in the range $U_{min} \dots U_{max}$, the output contact closes.
- If the monitored voltage exceeds the set value U_{max} , the time delay to the fault state (T_{off}) starts. After the delay, the output contact opens.
- If the monitored voltage falls below the U_{max} value reduced by the set hysteresis, the time delay start to OK state (T_{on}). After the delay, the output contact closes.
- If the duration of the fault state (Δt) is shorter than the set value T_{off} , the status of the output contact does not change.
- If the monitored voltage falls below the value U_{min} , the time delay to the fault state (T_{off}) starts. After the delay, the output contact opens.
- If the monitored voltage exceeds the value U_{min} increased by the set hysteresis, the time delay start to OK state (T_{on}). After the delay, the output contact closes.
- If the duration of the fault state (Δt) is shorter than the set value (T_{off}), the status of the output contact does not change.

Phase sequence

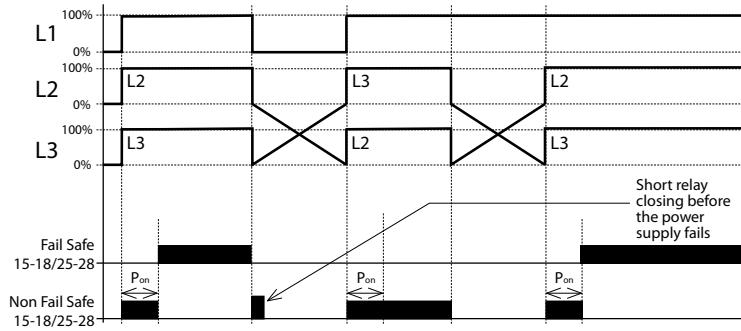

- After the supply/monitored voltage is connected, the delay P_{on} starts timing - during the timing the output contact is in a fault state - in FAIL SAFE mode it is open. After the delay, if the phase sequence is correct, the output contact closes.
- If the phase sequence is incorrect after the P_{on} delay, the output contact remains open (fault state)

Asymmetry, phase failure

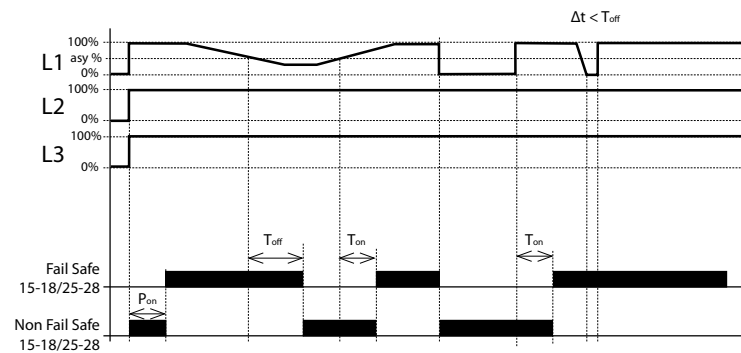

- After the supply/monitored voltage is connected, the delay P_{on} starts timing - during the timing the output contact is in a fault state - in the FAIL SAFE mode it is open. After the delay, if the phase asymmetry is lower than the set value (absolute or percentage - see technical parameters), the output contact closes.
- If the phase asymmetry exceeds the set value, the time delay to the fault state (T_{off}) begins. After the delay, the output contact opens.
- If the phase asymmetry falls below the set value, the time delay starts to OK state (T_{on}). After the delay, the output contact closes.
- If the duration of the fault state (Δt) is shorter than the set value T_{off} , the status of the output contact does not change.
- If a phase failure occurs, the time delay to the fault state (T_{off}) begins. After the delay, the output contact opens.
- If the phase failure resumes, the time delay starts to OK state (T_{on}). After the delay, the output contact closes.
- If the duration of the fault state (Δt) is shorter than the set value T_{off} , the status of the output contact does not change.

Graph legend:

P_{on} - Power ON delay (delay after power supply connection)
 T_{on} - ON delay (delay to OK state)
 T_{off} - OFF delay (delay to fault state)

T_{off} - 0,1 - 999 s
 T_{off} - Adjustable for OV, UV, OF, UF & asymmetry faults
 T_{off} - Phase sequence, failure <100ms; Neutral fail <500ms
 Δt - Duration of the fault state
 (H) - Hysteresis

Description of controls and signalling

Output contact mode

Mode	OK state	Fault state
Fail Safe	15 & 25 (Pole) 18 & 28 (NO)	15 & 25 (Pole) 18 & 28 (NO)
Non Fail Safe	15 & 25 (Pole) 18 & 28 (NO)	15 & 25 (Pole) 18 & 28 (NO)

Fault status window

Short-cut	Meaning
"FLT.NF"	Neutral fail
"FLT.LC"	Lower threshold voltage
"FLT.HC"	Upper threshold voltage
"RLx.PL"	Phase failure
"RLx.PR"	Phase sequence
"RLx.ASY"	Phase asymmetry
"RLx.OF"	Overfrequency
"RLx.UF"	Underfrequency
"RLx.OV"	Overvoltage
"RLx.UV"	Undervoltage

Note: RLx indicates RL1 & RL2

Control buttons

ESCAPE	Enter the settings menu (long press >1s). Return to the main screen or previous menu in edit or display mode. Step back when changing a value or parameter.
UP	Move parameters up. Change/increase the value of a parameter in edit mode. Selection of the currently measured parameter on the main screen - voltage, frequency, asymmetry (pressing the button <500ms).
DOWN	Moving parameters down. Change/decrease the value of a parameter in edit mode. Display history of fault states (pressing the button <500ms).
ENTER	Select and save a parameter value in edit mode. Resetting the product from memory mode (long press >1s).
ESCAPE ENTER	Press a key combination to display the read-only settings menu (long press >1s).

Control

Programming menu structure

- to enter the programming menu, press and hold the ESCAPE button for >1s (⏏)
- possibility of changing a parameter / value is signalled by its flashing on the display

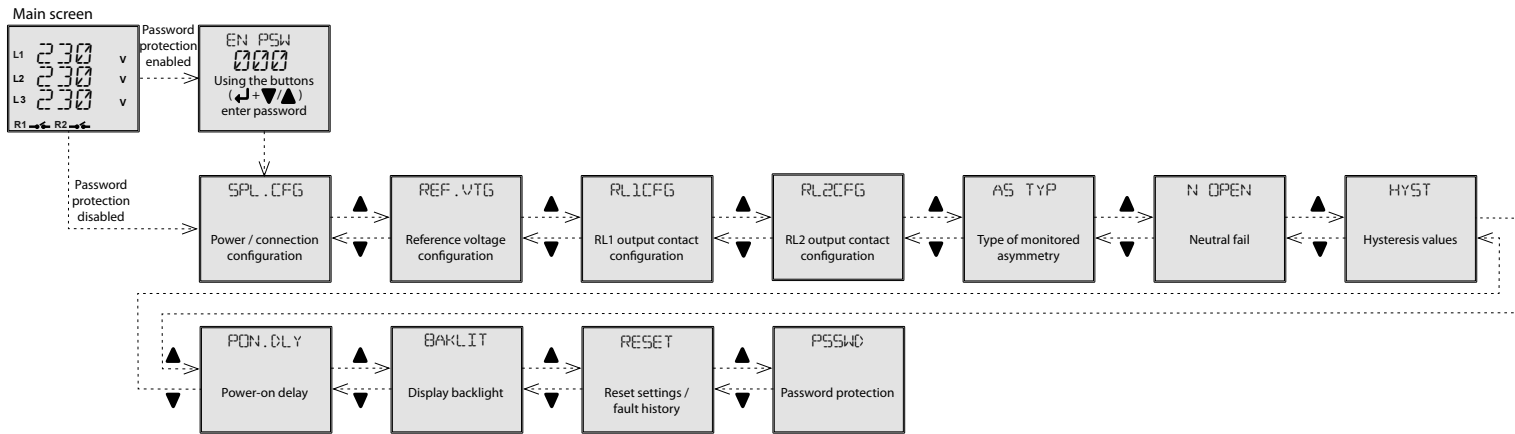

Individual settings of items in the submenu

• Power / connection configuration

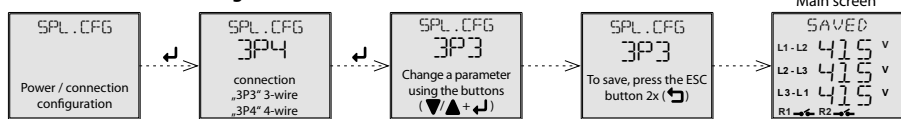

• Reference voltage configuration

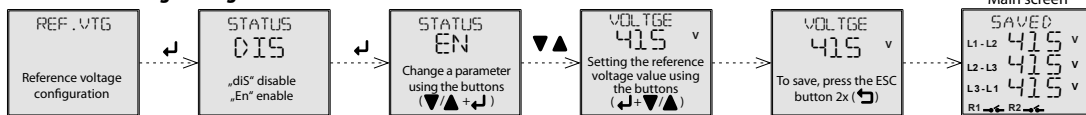

• Type of monitored asymmetry



• Neutral fail

only displayed when power / connection configuration (3P4)

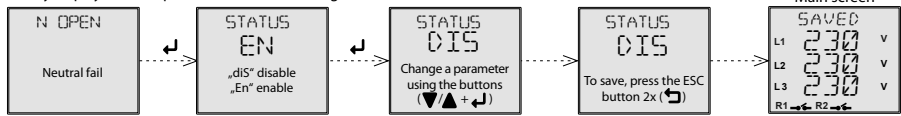

• Hysteresis values

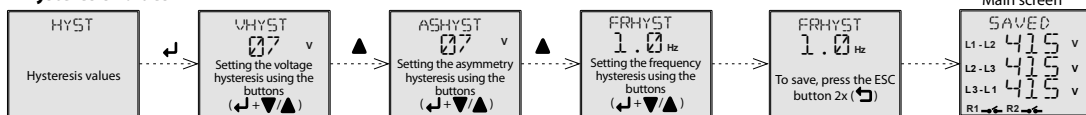

• Power-on delay

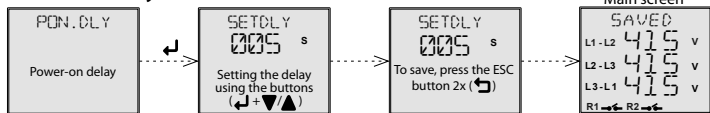

• Display backlight



• Reset settings / fault history

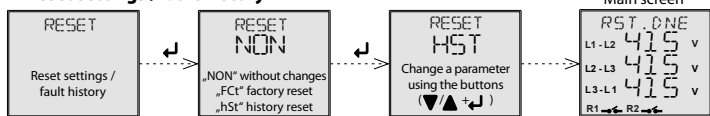

• Password protection

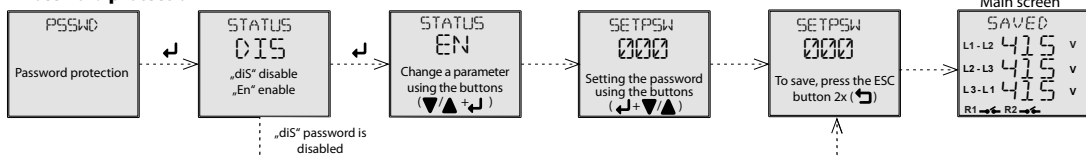

• RL1 configuration

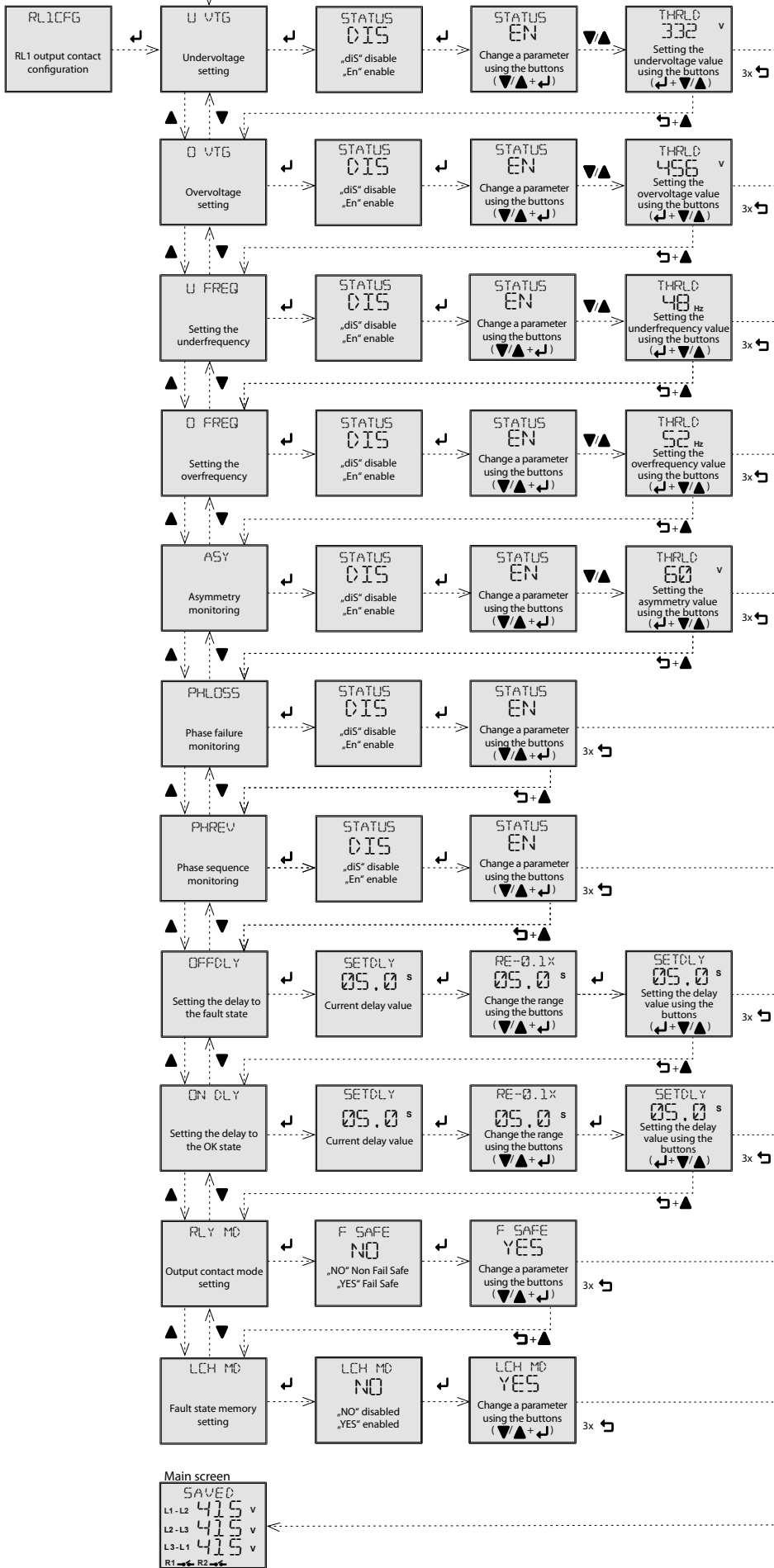

• RL2 configuration

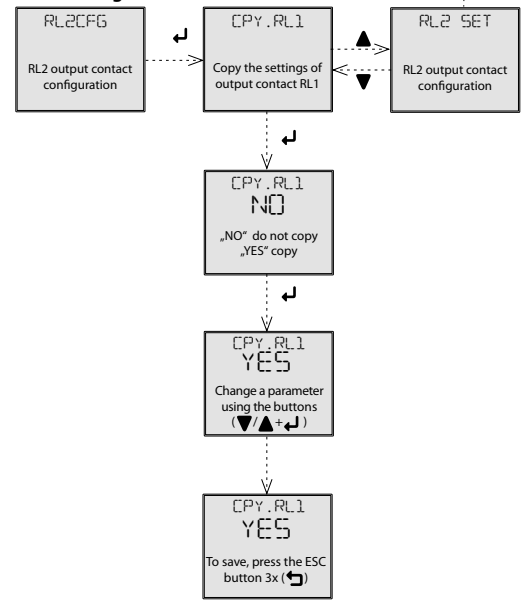

Warning

Device is constructed for connection in 3-phase main and must be installed according to norms valid in the state of application. Connection according to the details in this direction. Installation, connection, setting and servicing should be installed by qualified electrician staff only, who has learnt these instruction and functions of the device. This device contains protection against overvoltage peaks and disturbances in supply. For correct function of the protection of this device there must be suitable protections of higher degree (A, B, C) installed in front of them. According to standards elimination of disturbances must be ensured. Before installation the main switch must be in position "OFF" and the device should be deenergized. Don't install the device to sources of excessive electro-magnetic interference. By correct installation ensure ideal air circulation so in case of permanent operation and higher ambient temperature the maximal operating temperature of the device is not exceeded. For installation and setting use screw-driver cca 2 mm. The device is fully-electronic - installation should be carried out according to this fact. Non-problematic function depends also on the way of transportation, storing and handling. In case of any signs of destruction, deformation, non-function or missing part, don't install and claim at your seller it is possible to dismount the device after its lifetime, recycle, or store in protective dump.



HRN-100

Multifunkciós feszültségfigyelő relé 3 fázisra LCD kijelzővel



Jellemzők

- Három- vagy négyvezetékes csatlakozás (nullával vagy nulla nélkül).
- Opcionálisan figyeli a magas- és alacsonyfeszültséget, valamint a frekvenciát 3 fázisú hálózatban.
- Lehetővé teszi a fáziskiesés, fázissorrend és fázisaszimmetria felügyeletét, beleértve a nulla megszakítását is (csak 4 vezetékes csatlakozás esetén).
- Az eszköz tápellátását a figyelt feszültségek biztosítják.
- Mindkét kimeneti érintkező külön-külön állítható.
- Méri a hálózati feszültség valódi effektív értékét (True RMS).
- Opcionálisan beállítható a kimeneti kontaktus késleltetése a mért hibaállapotra adott válaszhoz vagy a hibaállapotból az OK állapotba történő átmenethez, beleértve a kimeneti érintkezők válaszána késleltetését is a tápellátás csatlakoztatása után.
- Választható automatikus vagy kézi visszaállítás a hibaállapotból (memória).
- Választható a kimeneti érintkező zárása vagy nyitása hibaállapot mérésekor (Fail Safe/Non Fail Safe).
- Jelszavas védelem a beállítások jogosulatlan megváltoztatása ellen.
- Digitális kijelző háttérvilágítással, a hálózat aktuális állapotának ellenőrzésére, beleértve a lehetséges üzemenzavarok jelzését is.
- Az utolsó öt hibaállapot előzményként tárolódik, mely visszamenőleg megtekinthető.
- Plombálható átlátszó fedél a kijelző és a kezelőszervek számára.

Az eszköz részei

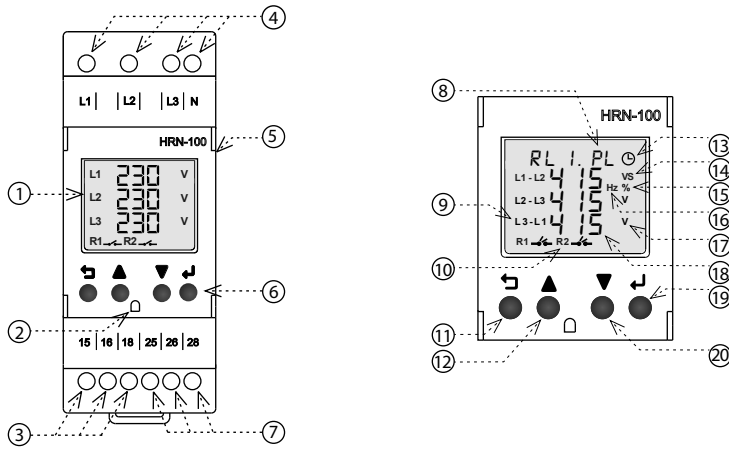

1. Kijelző háttérvilágítással
2. Plombázás helye
3. RL1 kimeneti érintkezők (15-16-18)
4. Tápellátás/felügyelt feszültség sorkapcsok (L1-L2-L3-N)
5. Átlátszó nyitható fedél
6. Kezelőgombok
7. RL2 kimeneti érintkezők (25-26-28)
8. Hibaállapot és funkció menü ablak a beállításokban
9. fázis- vagy vonali feszültség jelzése
10. Az RL1 és RL2 kimeneti érintkezők állapota

11. VISSZA gomb - ↶
12. FEL gomb - ▲
13. Késleltetés futásának jelzése
14. Késleltetés másodpercekben
15. Aszimmetria százalékban
16. Frekvencia Hertz-ben
17. Feszültség Voltban
18. A feszültség aktuális állapota vagy más beállítható paraméter
19. MEGERŐSÍTÉS gomb - ↵
20. LE gomb - ▼

Bekötés

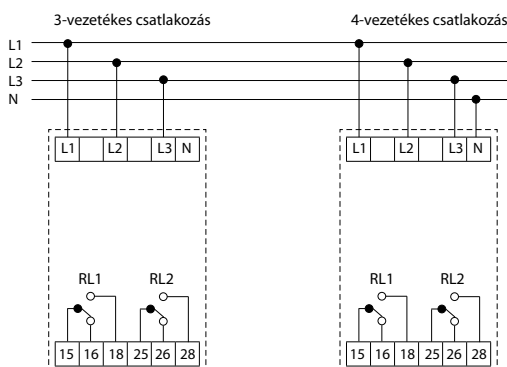

Műszaki paraméterek

HRN-100

Tápellátás	
Tápfeszültség- és mérőkapcsok:	L1, L2, L3, (N)
Tápellátás és felügyelt feszültség:	$U_{LN} = 3 \sim 90 - 288 \text{ V}$, (AC 45-65 Hz) $U_{LL} = 3 \sim 155 - 500 \text{ V}$, (AC 45-65 Hz)
Energiafogyasztás:	5 VA

Mérő áramkör	
A mért áramkör kiválasztása:	Fázisfeszültség - 3 fázis, 4 vezeték Vonali feszültség - 3 fázis, 3 vezeték
Állítható felső (OV) és alsó (UV) feszültségszint:	Fázisfeszültség: 90 - 288 VAC Vonali feszültség: 155 - 500 VAC
Felső (HC)/alsó (LC) határfeszültség:	Fázisfeszültség: 310 VAC / 85 VAC Vonali feszültség: 535 VAC / 150 VAC
Állítható felső (OF) és alsó (UF) frekvenciaszint:	45 - 65 Hz
Állítható aszimmetria:	Abszolút: 5 - 99 VAC Százalék: 2 - 50%
Állítható feszültség és frekvencia hiszterézis szint:	3 - 20 VAC (OV,UV, HC, LC) 0.5 - 2 Hz (OF, UF)
Állítható aszimmetria hiszterézis:	Abszolút: 3 - 99 VAC Százalék: 2 - 15%
A feszültségmérés pontossága:	+/- 5V
A frekvenciamérés pontossága:	+/- 0.3 Hz
Állítható P_{on} bekapcsolás utáni késleltetés:	0 - 999 s (HW inicializálás 250 ms)
Állítható T_{on} késleltetés:	0.5 - 999 s
Állítható T_{off} késleltetés:	0.1 - 999 s
Fix késleltetés:	<100 ms (fáziskiesés, fázissorrend) <200 ms (HC, LC), <500 ms (nulla szakadás)

Kimenetek	
Kimeneti érintkezők:	2x váltóérintkező(AgSnO ₂)
Névleges áram:	5A / AC1
Kapcsolható teljesítmény:	1200VA / AC1, 150W / DC1
Kapcsolható feszültség:	240V AC / 30V DC
Kimeneti max. teljesítmény disszipáció:	5W
Mechanikai élettartam:	10.000.000 művelet
Elektromos élettartam (AC1):	100.000 művelet

További információk	
Üzemi hőmérséklet:	-10...+60 °C
Tárolási hőmérséklet:	-20...+70 °C
Dielektromos szilárdság:	4kV (tápegység - kimenet)
Működési helyzet:	Tetszőleges
Beépítés:	DIN sínre (EN 60715)
Védettség:	IP20 fedél és csatlakozók/IP40 előlap fedéllel
Tűlfeszültség kategória:	III.
Szennyezettségi fok:	2
Bekötő vezetékek keresztmetszete (mm ²):	max. 1x 2,5, max. 2x 1,5/ érvéggel max. 1x 2,5
Méret:	90 x 36 x 66,5 mm
Tömeg:	132 g
Kapcsolódó szabványok:	EN 61812-1, EN IEC 63044

Funkciók

Alacsonyfeszültség - túlfeszültség

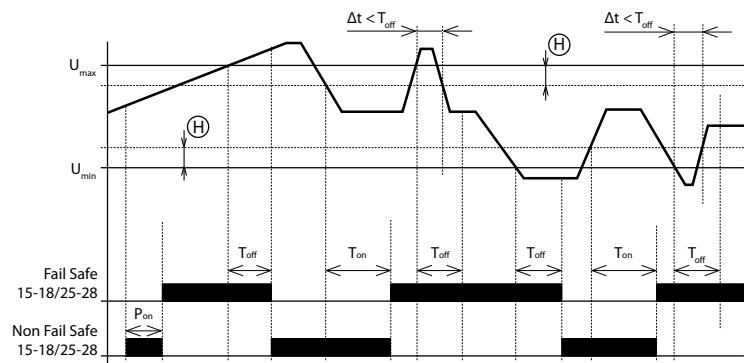

- A tápfeszültség/felügyelt feszültség csatlakoztatása után elkezdődik a P_{on} késleltetés, mely alatt a kimeneti FAIL SAFE kontaktus hibára állás üzemmódban van, ezért nyitott. A késleltetés letelte után, ha a figyelt feszültség az $U_{min} \dots U_{max}$ tartományban van, a kimeneti kontaktus zár.
- Ha a figyelt feszültség meghaladja az U_{max} beállított értéket, akkor elkezdődik a hibaállapotba lépés késleltetése (T_{off}). Ha a hiba a késleltetés letelte után is fennáll, akkor a kimeneti érintkező nyit.
- Ha a figyelt feszültség a beállított hiszterézissel csökkentett U_{max} érték alá csökken, akkor elkezdődik az OK állapotba állás késleltetése (T_{on}). Ha az OK állapot a késleltetés letelte után is fennáll, akkor a kimeneti kontaktus zár.
- Ha a figyelt feszültség az U_{min} érték alá csökken, akkor elkezdődik a hibaállapotba lépés késleltetése (T_{off}). Ha a hiba a késleltetés letelte után is fennáll, akkor a kimeneti érintkező nyit.
- Ha a figyelt feszültség meghaladja a beállított hiszterézissel megnövelt U_{min} értéket, akkor elkezdődik az OK állapotba állás késleltetése (T_{on}). Ha az OK állapot a késleltetés letelte után is fennáll, akkor a kimeneti kontaktus zár.
- Ha a hibaállapot időtartama (Δt) rövidebb, mint a T_{off} beállított érték, a kimeneti kontaktus állapota nem változik.

Fázissorrend

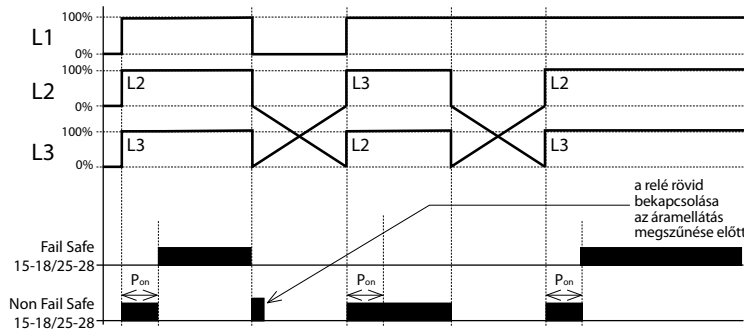

- A tápfeszültség/felügyelt feszültség csatlakoztatása után elkezdődik a P_{on} késleltetés, mely alatt a kimeneti FAIL SAFE kontaktus hibára állás üzemmódban van, ezért nyitott. A késleltetés letelte után, ha a fázissorrend helyes, a kimeneti kontaktus zár.
- Ha a P_{on} késleltetés letelte után a fázissorrend helytelen, a kimeneti kontaktus nyitva marad (hibaállapot)

Aszimmetria, fáziskiesés

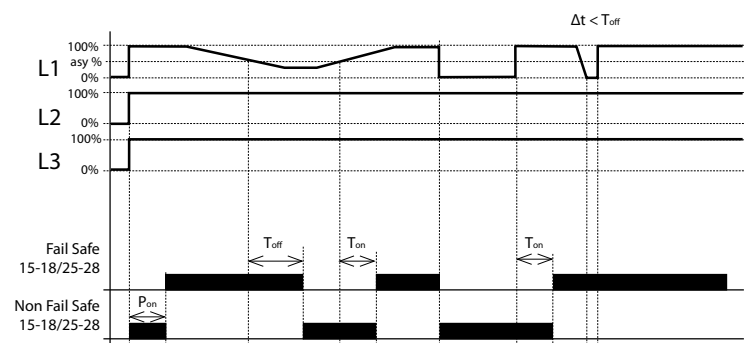

- A tápfeszültség/felügyelt feszültség csatlakoztatása után elkezdődik a P_{on} késleltetés, mely alatt a kimeneti FAIL SAFE kontaktus hibára állás üzemmódban van, ezért nyitott. Ha a késleltetés letelte után a fázisaszimmetria alacsonyabb, mint a beállított érték (abszolút vagy százalékos - lásd a műszaki paramétereknél), akkor a kimeneti kontaktus zár.
- Ha a fázisaszimmetria meghaladja a beállított értéket, akkor elkezdődik a hibára állás késleltetése (T_{off}). Ha a hiba a késleltetés letelte után is fennáll, akkor a kimeneti érintkező nyit.
- Ha a fázisaszimmetria a beállított érték alá csökken, akkor elkezdődik az OK állapotba állás késleltetése (T_{on}). Ha az OK állapot a késleltetés letelte után is fennáll, akkor a kimeneti kontaktus zár.
- Ha a hibaállapot időtartama (Δt) rövidebb, mint a T_{off} beállított érték, akkor a kimeneti kontaktus állapota nem változik.
- Fáziskiesés hibánál elkezdődik a hibára állás késleltetése (T_{off}). Ha a fázishiba a késleltetés letelte után is fennáll, akkor a kimeneti érintkező nyit.
- Ha a fáziskiesés hiba helyreáll, akkor elkezdődik az OK állapotba állás késleltetése (T_{on}). Ha az OK állapot a késleltetés letelte után is fennáll, akkor a kimeneti kontaktus zár.
- Ha a hibaállapot időtartama (Δt) rövidebb, mint a T_{off} beállított érték, a kimeneti kontaktus állapota nem változik.

Grafikon jelmagyarázat:

- P_{on} - Power ON delay (táp bekapcsolás utáni késleltetés)
- T_{on} - 0 - 999 s (min. 250 ms hardverinicializálás)
- T_{off} - bekapcsolás-késleltetés (az OK állapotba állás késleltetése)
- T_{on} - 0,5 - 999 s
- T_{off} - kikapcsolás-késleltetés (a hibára állás késleltetése)

- T_{off} - 0,1 - 999 s
- T_{off} - beállítható OV, UV, OF, UF és aszimmetria hibákra
- T_{off} - fáziskiesés, fázissorrend <100 ms; nulla szakadás <500 ms
- Δt - A hiba állapotának időtartama
- Ⓜ - Hiszterézis

Kezelőszervek és visszajelzések

Kimeneti kontaktusok üzemmódja

Üzemmódok	OK állapot	Hibaállapot
Fail Safe	15 & 25 (sorkapocs) 18 & 28 (NO)	15 & 25 (sorkapocs) 18 & 28 (NO)
Non Fail Safe	15 & 25 (sorkapocs) 18 & 28 (NO)	15 & 25 (sorkapocs) 18 & 28 (NO)

Hibaállapot ablak

Parancsikon	Jelentés
"FLT.NF"	Nulla vezető szakadása
"FLT.LC"	Alsó határfeszültség
"FLT.HC"	Felső határfeszültség
"RLx.PL"	Fáziskiesés
"RLx.PR"	Helytelen fázissorrend
"RLx.ASY"	Fázisaszimmetria
"RLx.OF"	Magas frekvencia
"RLx.UF"	Alacsony frekvencia
"RLx.OV"	Túlfeszültség
"RLx.UV"	Alacsonyfeszültség

Megjegyzés: Az RLx jelentése RL1 & RL2

Kezelőszervek

VISSZA	Visszalépés a beállítások menübe (hosszan megnyomva > 1s). Visszatérés a főképernyőre vagy az előző menübe szerkesztési vagy nézet módban. Visszalépés egy érték vagy paraméter megváltoztatásakor.
FEL	Paraméterek mozgatása felfelé. Paraméter értékének módosítása/növelése szerkesztés módban. Az aktuálisan mért paraméter kiválasztása a főképernyőn megjelenéshez- feszültség, frekvencia, aszimmetria (rövid gombnyomás <500 ms).
LE	Paraméterek mozgatása lefelé. Paraméter értékének módosítása/csökkentése szerkesztés módban. A hibauzenetek előzményeinek megjelenítése (rövid gombnyomás <500 ms).
MEGERŐSÍTÉS	Kiválasztás és paraméter érték mentése szerkesztés módban. A termék alap helyzetbe állítása memória üzemmódból (hosszan lenyomva >1s).
VISSZA MEGERŐSÍTÉS	Nyomja meg a billentyűkombinációt az írásvédett beállítások menü megjelenítéséhez (hosszan lenyomva >1s).

Kezelés

Programozás menü felépítése

- a programozási menübe való belépéshez tartsa lenyomva a VISSZA gombot > 1 másodpercig (↵)
- a villogás a paraméter/érték megváltoztatásának lehetőségét jelzi

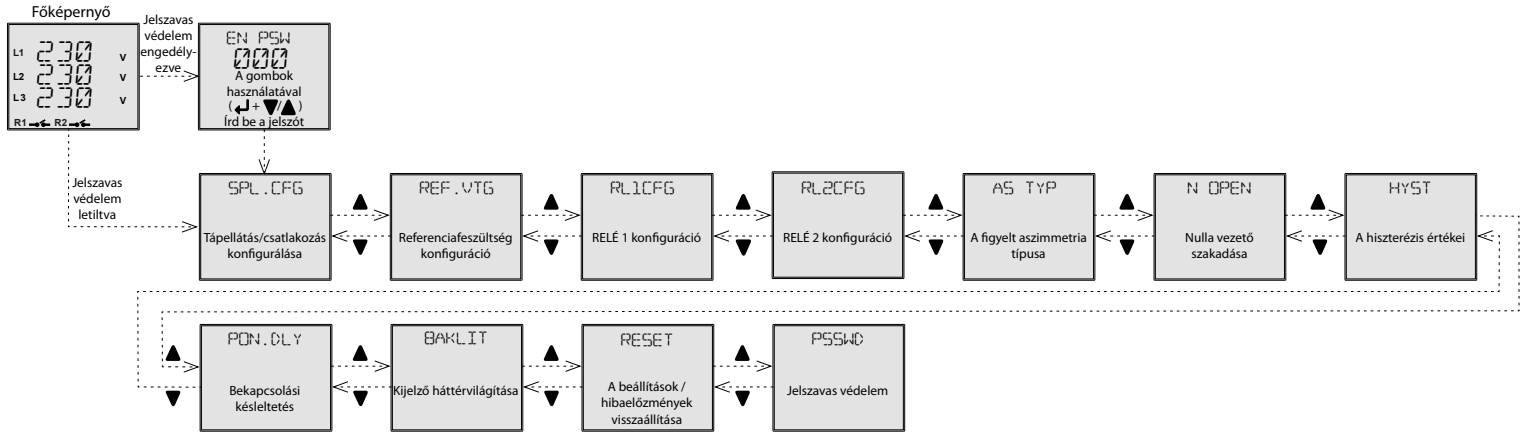

Az almenü tételeinek egyedi beállításai

• Tápellátás/csatlakozás konfigurálása

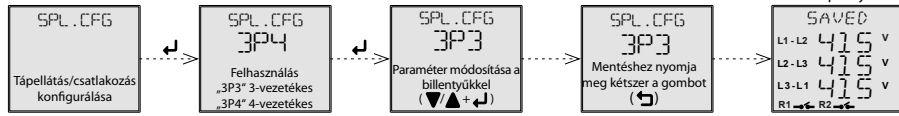

• Referenciafeszültség konfiguráció

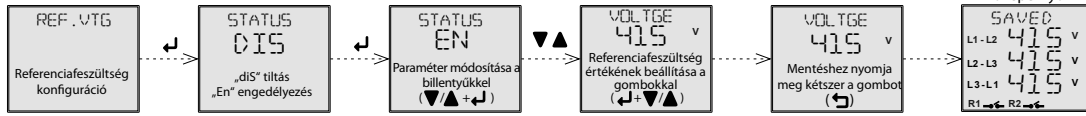

• A figyelt aszimmetria típusa



• Nulla vezető szakadása

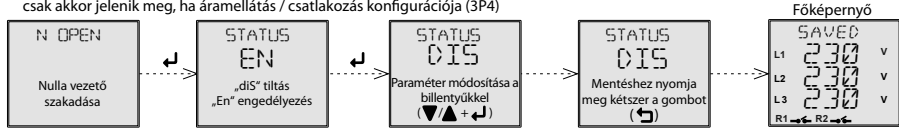

• A hiszterézis értékei

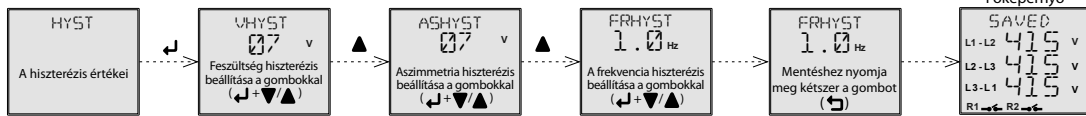

• Késleltetés táp bekapcsolás után

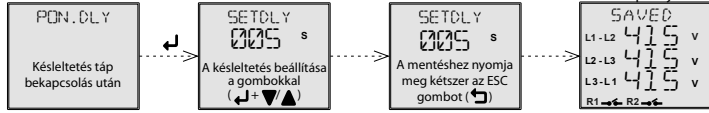

• Kijelző háttérvilágítása



• A beállítások/hibaelőzmények visszaállítása

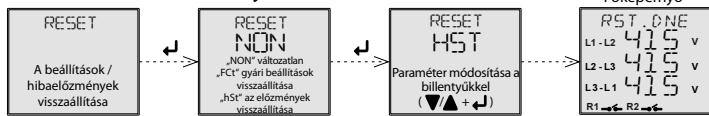

• Jelszavas védelem

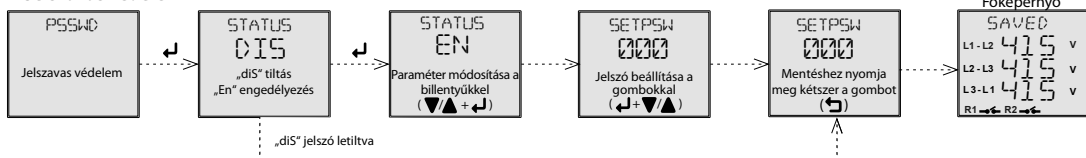

• RL1 konfiguráció

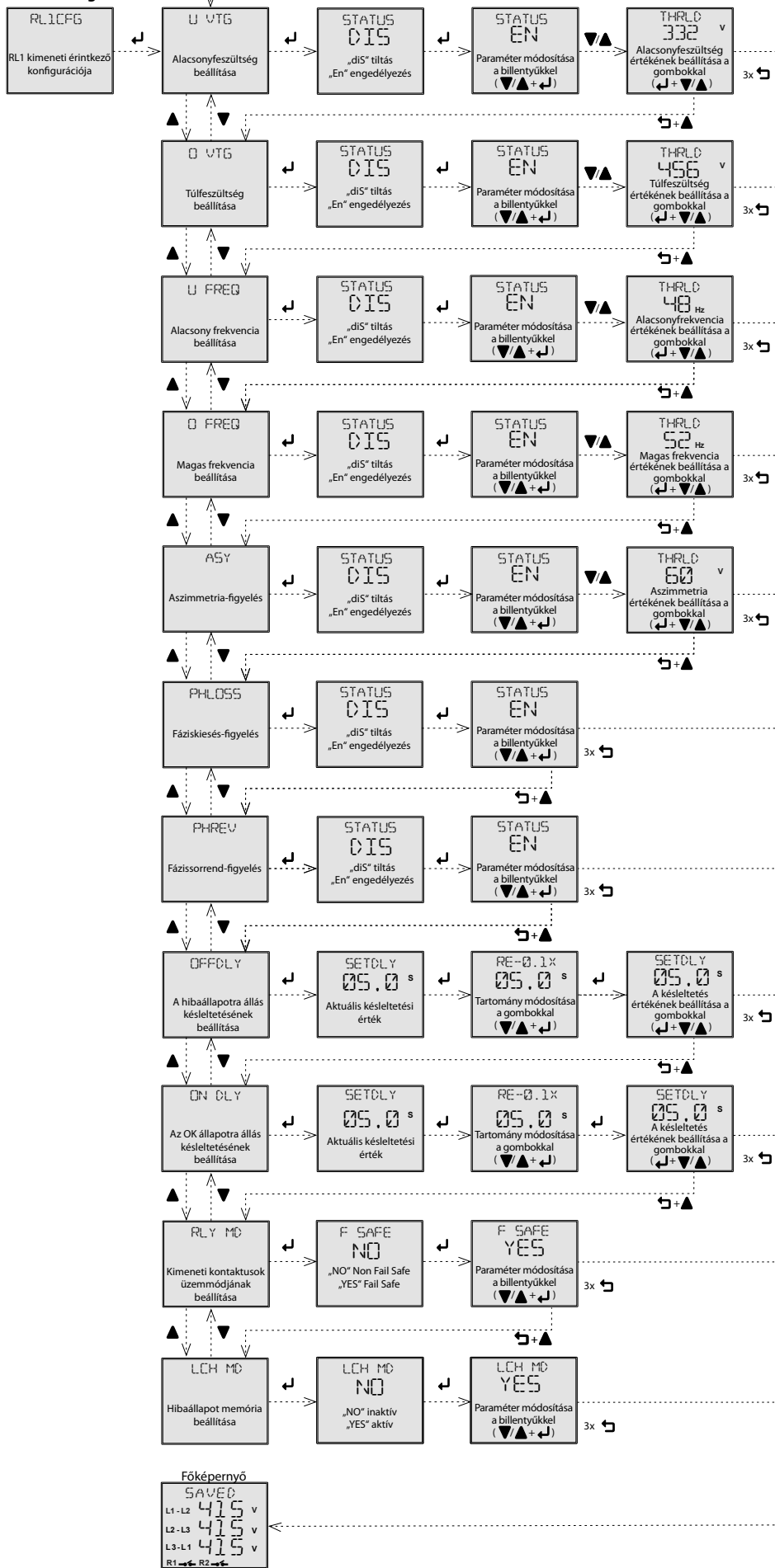

• RL2 konfiguráció

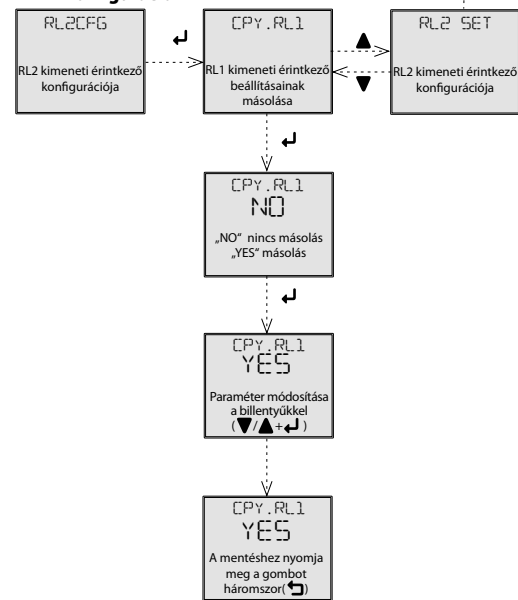

Figyelem

Az eszköz AC/DC 24-240 V feszültségű hálózathoz történő csatlakoztatásra készült, amelyet az adott országban érvényes előírásoknak és szabványoknak megfelelően kell telepíteni. A szerelést, a csatlakoztatást, a beállítást és a beüzemelést csak megfelelően képzett szakember végezheti, aki áttanulmányozta az útmutatót és tisztában van a készülék működésével. Az eszközök el vannak látva a hálózati túlvezültség-tűskék és zavaró impulzusok elleni védelemmel, melynek helyes működéséhez szükség van a megfelelő magasabb szintű védelmek helyszíni telepítésére (A, B, C), valamint biztosítani kell a kapcsolt eszközök (kontaktorok, motorok, induktív terhelések stb.) szabványok szerinti interferencia szintjét. A telepítés megkezdése előtt győződjön meg arról, hogy az eszköz nincs bekapcsolva, - a főkapcsolónak „KI” (kikapcsolt) állásban kell lennie. Ne telepítse az eszközöket túlzott elektromágneses zavarforrások közelébe. A hosszútávú zavartalan működés érdekében jól átgondolt telepítéssel biztosítani kell a megfelelő légáramlást, hogy az eszköz üzemi hőmérséklete magasabb környezeti hőmérséklet esetén se emelkedjen az eszközre megadott maximum fölé. A telepítéshez és beállításához használjon kb. 2 mm széles csavarhúzó. Ne feledje, hogy ezek az eszközök teljesen elektronikusak, - a telepítésnél ezt vegye figyelembe. A készülék hibamentes működése függ a szállítástól, a tárolástól és a kezeléstől. Ha bármilyen sérülésre, hibás működésre utaló jeleket észlel vagy hiányzik alkatrész, kérjük ne helyezze üzembe az eszközt, hanem jelezze ezt az eladónál. A termék élettartama leteltével elektronikus hulladékként kell kezelni.



HRN-100

Wielofunkcyjny przełącznik nadzoru napięcia w 3F z wyświetlaczem LCD



Charakterystyka

- Trój lub czteroprzewodowe podłączenie (z przewodem zerowym lub bez).
- Opcjonalnie nadzoruje wysokie i niskie napięcie & częstotliwość w obwodach trójfazowych.
- Pozwala nadzorować zanik, kolejność oraz asymetrię faz wł. z przerwaniem zerowego przewodu (tylko w podłączeniu 4-przewodowym).
- Urządzenie zasilane jest przez napięcie nadzorowane.
- Obydwa styki wyjściowe można ustawić indywidualnie.
- Mierzy rzeczywistą efektywną wartość napięcia zmiennego (True RMS).
- Opcjonalne ustawienie opóźnienia reakcji styku wyjściowego na zmierzony stan błędu lub zmiany stanu ze stanu błędu na stan OK wł. z możliwością reakcji opóźnionej styków wyjściowych po podłączeniu napięcia.
- Możliwość automatycznego lub ręcznego przejścia ze stanu błędu (pamięć).
- Opcjonalne załączenie lub rozłączenie styku wyjściowego przy zmianie stanu błędu (Fail Safe/Non Fail Safe).
- Zabezpieczenie hasłem przed nieautoryzowanymi zmianami ustawień.
- Cyfrowy podświetlony wyświetlacz z możliwością śledzenia bieżącego stanu sieci wł. z awariami.
- Ostatnie pięć stanów błędu zapisanych jest w historii, z możliwością jej odtworzenia.
- Przezroczysta pokrywa z możliwością zabezpieczenia przez plombowanie.

Opis urządzenia

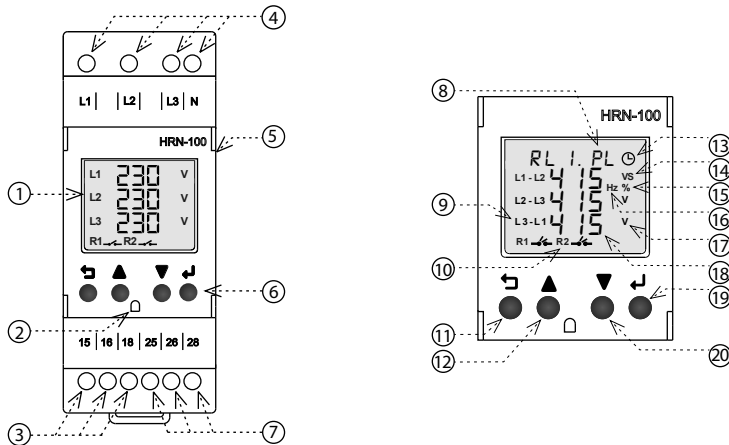

1. Podświetlony wyświetlacz
2. Miejsce dla plomby
3. Styk wyjściowy RL1 (15-16-18)
4. Zaciski napięcia zasilającego/nadzorowanego (L1-L2-L3)
5. Przezroczysta otwierana pokrywa
6. Przyciski sterujące
7. Styk wyjściowy RL2 (25-26-28)
8. Okno stanu błędu oraz menu funkcji w ustawieniach
9. Sygnalizacja fazowego lub międzyfazowego napięcia
10. Stan styków wyjściowych RL1 i RL2
11. Przycisk WRÓC -
12. Przycisk W GÓRĘ -
13. Sygnalizacja bieżącego opóźnienia
14. Opóźnienie w sekundach
15. Asymetria w procentach
16. Częstotliwość w Hertzach
17. Napięcie we Voltach
18. Stan bieżący napięcia lub innego ustawialnego parametru
19. Przycisk POTWIERDZ -
20. Przycisk W DÓŁ -

Podłączenie

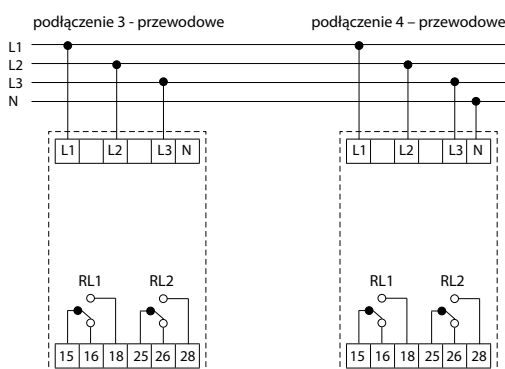

Dane techniczne

HRN-100

Zasilanie	
Zaciski zasilania i pomiaru:	L1, L2, L3, (N)
Napięcie zasilające i nadzorowane:	$U_{LN} = 3 \sim 90 - 288 \text{ V}$, (AC 45-65 Hz) $U_{LL} = 3 \sim 155 - 500 \text{ V}$, (AC 45-65 Hz)
Moc (maks.):	5 VA

Obwody pomiarowe	
Wybór mierzonego obwodu:	Napięcie fazowe – 3 fazy, 4 fazy Napięcie międzyfazowe – 3 fazy, 3 przewody
Ustawialny górny (OV) i dolny (UV) poziom napięcia:	Napięcie fazowe: 90 – 288 VAC Napięcie międzyfazowe: 155 – 500 VAC
Górny (HC)/dolny (LC) próg napięcia:	Napięcie fazowe: 310 VAC/85 VAC Napięcie międzyfazowe: 535 VAC/150 VAC
Ustawialny górny (OF) i dolny (UF) poziom częstotliwości:	45 - 65 Hz
Ustawialna asymetria:	Bezwzględne: 5 – 99 VAC Wartość procentowa: 2 - 50%
Ustawialny poziom histerezy napięcia i częstotliwości:	3 - 20 VAC (OV,UV, HC, LC) 0.5 - 2 Hz (OF, UF)
Ustawialna histereza asymetrii:	Bezwzględne: 3 - 99 VAC Wartość procentowa: 2 - 15%
Dokładność pomiaru napięcia:	+/- 5V
Dokładność pomiaru częstotliwości:	+/- 0.3 Hz
Ustawialne opóźnienie po załączeniu P_{on} :	0 - 999 s (inicjalizacja HW 250 ms)
Ustawialne opóźnienie T_{on} :	0.5 - 999 s
Ustawialne opóźnienie T_{off} :	0.1 - 999 s
Opóźnienie stałe:	<100 ms (zanik, kolejność faz) <200 ms (HC, LC), <500 ms (przerwanie przewodu zerowego)

Wyjście	
Styk wyjściowy:	2x przełączny (AgSnO ₂)
Prąd znamionowy:	5A / AC1
Moc łączeniowa:	1200VA / AC1, 150W / DC1
Napięcia łączeniowe:	240V AC / 30V DC
Moc rozproszona wyjścia maks.:	5W
Trwałość mechaniczna:	10.000.000 operacji
Trwałość elektryczna (AC1):	100.000 operacji

Pozostałe dane	
Temperatura pracy:	-10...+60 °C
Temperatura przechowywania:	-20...+70 °C
Wytrzymałość dielektryczna:	4kV (zasilanie – wyjście)
Pozycja robocza:	Dowolna
Montaż:	Szyna DIN EN 60715
Stopień ochrony obudowy:	IP20 obudowa i zaciski/IP 40 od strony panelu przedniego z pokrywą
Ochrona przeciwprzepięciowa:	III.
Stopień zanieczyszczenia:	2
Przekrój przewodów doprowadzających (mm ²):	maks. 1x 2.5, maks. 2x 1.5 / z tulejką maks. 1x 2.5
Wymiary:	90 x 36 x 66,5 mm
Waga:	132 g
Zgodność z normami:	EN 61812-1, EN IEC 63044

Funkcje

Przepięcie – podnapięcie

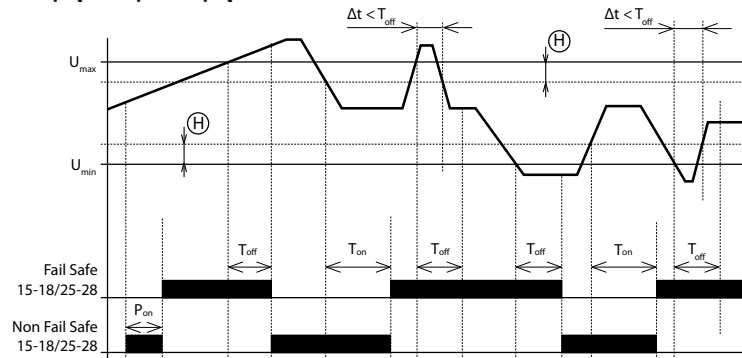

- Po podłączeniu napięcia zasilającego/nadzorowanego odlicza opóźnienie P_{on} – podczas odliczania styki wyjściowy są w stanie błędny – w trybie FAIL SAFE jest rozłączony. Po upływie czasu odliczania, o ile nadzorowane napięcie znajduje się w przedziale $U_{min} \dots U_{max}$, styki wyjściowy załączają.
- W przypadku przekroczenia nadzorowanego napięcia U_{max} , rozpoczyna się odliczanie czasu opóźnienia do stanu błędny (T_{off}). Po upływie czasu odliczania styki wyjściowy rozłączają.
- Jeśli nadzorowane napięcie spadnie poniżej wartości U_{max} , zmniejszonej o ustaloną histerezę, rozpoczyna się odliczanie czasu opóźnienia do stanu OK (T_{on}). Po upływie czasu odliczania styki wyjściowy załączają.
- Jeśli czas trwania błędny (Δt) jest krótszy od ustalonej wartości T_{off} , stan styku wyjściowego się nie zmienia.
- Jeśli napięcie nadzorowane spadnie poniżej wartości U_{min} , rozpoczyna się odliczanie czasu opóźnienia do stanu błędny (T_{off}). Po upływie czasu odliczania styki wyjściowy rozłączają.
- Jeśli nadzorowane napięcie przekroczy wartość U_{min} powiększoną o histerezę, rozpoczyna się odliczanie czasu opóźnienia do stanu OK (T_{on}). Po upływie czasu odliczania styki wyjściowy załączają.
- Jeśli czas trwania błędny (Δt) jest krótszy od ustalonej wartości T_{off} , stan styku wyjściowego się nie zmienia.

Kolejność faz

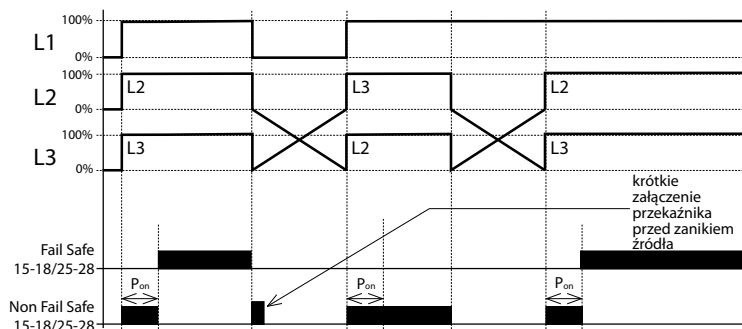

- Po podłączeniu napięcia zasilającego/nadzorowanego odlicza czas opóźnienia P_{on} – podczas odliczania styki wyjściowy jest w stanie błędny – w trybie FAIL SAFE jest rozłączony. Po upływie czasu odliczania, kolejność faz jest prawidłowa, styki wyjściowy załączają.
- Jeśli po upływie czasu odliczania P_{on} kolejność faz jest nieprawidłowa, styki wyjściowy pozostają rozłączone (stan błędny).

Asymetria, zanik faz

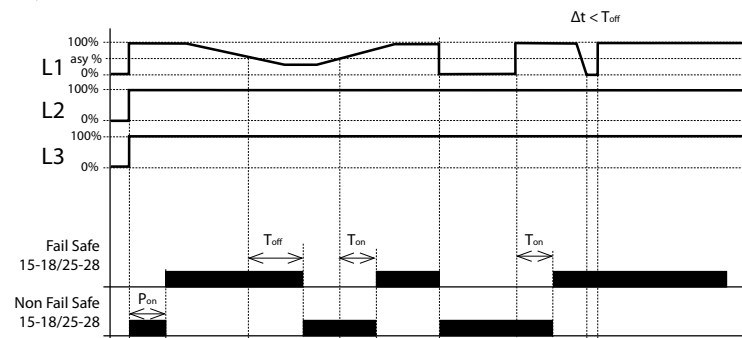

- Po podłączeniu napięcia zasilającego/nadzorowanego odlicza czas opóźnienia P_{on} – podczas odliczania styki wyjściowy jest w stanie błędny – tryb FAIL SAFE jest rozłączony. Po upływie czasu odliczania, o ile asymetria faz jest niższa od ustalonej wartości (bezwzględnej lub procentowej) – patrz dane techniczne, styki wyjściowy załączają.
- Jeśli asymetria faz przekroczy ustaloną wartość, rozpoczyna się odliczanie czasu opóźnienia do stanu błędny (T_{off}). Po upływie czasu odliczania styki wyjściowy rozłączają.
- Jeśli asymetria faz spadnie poniżej ustalonej wartości, rozpoczyna się odliczanie czasu opóźnienia do stanu OK (T_{on}). Po upływie czasu odliczania styki wyjściowy załączają.
- Jeśli czas trwania błędny (Δt) jest krótszy od ustalonej wartości T_{off} , stan styku wyjściowego się nie zmienia.
- Jeśli wystąpi zanik fazy, rozpoczyna się odliczanie czasu opóźnienia do stanu błędny (T_{off}). Po upływie czasu odliczania styki wyjściowy rozłączają.
- Po powrocie przerwanej fazy rozpoczyna się odliczanie czasu opóźnienia do stanu OK (T_{on}). Po upływie czasu odliczania styki wyjściowy załączają.
- Jeśli czas trwania błędny (Δt) jest krótszy od ustalonej wartości T_{off} , stan styku wyjściowego się nie zmienia.

Legenda wykresu:

P_{on} - Power ON delay (opóźnienie podłączenia zasilania)
 P_{on} - 0 - 999 s (min. 250ms inicjalizacja HW)
 T_{on} - ON delay (zpoždění do OK stavu)
 T_{on} - 0,5 - 999 s
 T_{off} - OFF delay (opóźnienie do stanu błędny)

T_{off} - 0,1 - 999 s
 T_{off} - Ustawialne dla błędny OV, UV, OF, UF, & -asymetria
 T_{off} - Przerwa, kolejność faz <100 ms; Neutralna przerwa <500 ms
 Δt - Czas trwania błędny
 (H) - Histereza

Opis elementów sterujących i sygnalizacji

Tryb styków wyjściowych

Tryb	Stan OK	Stan błędny
Fail Safe	15 & 25 (biegun) —●— 18 & 28 (NO)	15 & 25 (biegun) —●— 18 & 28 (NO)
Non Fail Safe	15 & 25 (biegun) —●— 18 & 28 (NO)	15 & 25 (biegun) —●— 18 & 28 (NO)

Okno stanów błędny

Skrót	Znaczenie
"FLT.NF"	Przerwanie przewodu zerowego
"FLT.LC"	Dolny próg napięcia
"FLT.HC"	Górny próg napięcia
"RLx.PL"	Zanik fazy
"RLx.PR"	Nieprawidłowa kolejność faz
"RLx.ASY"	Asymetria faz
"RLx.OF"	Nadczęstotliwość
"RLx.UF"	Podczęstotliwość
"RLx.OV"	Przepięcie
"RLx.UV"	Podnapięcie

Uwaga: RLx sygnalizuje RL1 & RL2

Elementy sterujące

WRÓĆ	↩	Wejście w menu ustawień (długie naciśnięcie >1s). Powrót do ekranu wyjściowego lub poprzedniego menu w trybie dostosowań lub wyświetlenia. Krok wstecz przy zmianie wartości lub parametru.
W GÓRĘ	▲	Przesunięcie parametru w górę. Zmiana/zwiększenie wartości parametru w trybie edycji. Wybór aktualnie mierzonego parametru na ekranie podstawowym – napięcia, częstotliwość, asymetria (naciśnięcie przycisku <500ms).
W DÓŁ	▼	Przesunięcie parametru w dół. Zmiana/zmniejszenie wartości parametru w trybie edycji. Wyświetlenie historii komunikatów błędny (naciśnięcie przycisku <500ms).
POTWIERDZENIA	↵	Wybór oraz zapisanie wartości parametru w trybie edycji. Resetowanie urządzenia z trybu pamięci (długie naciśnięcie >1s).
WRÓĆ POTWIERDZENIA	↩↵	Równoczesne naciśnięcie przycisków wyświetla menu ustawień tylko do odczytu (długie naciśnięcie >1s).

Obsługa

Struktura menu programowania

- w celu wejścia w menu programowania naciśnij i przytrzymaj przycisk WRÓĆ przez >1s. (↶)
- możliwość zmiany parametru / wartości sygnalizowana jest jej miganiem na wyświetlaczu

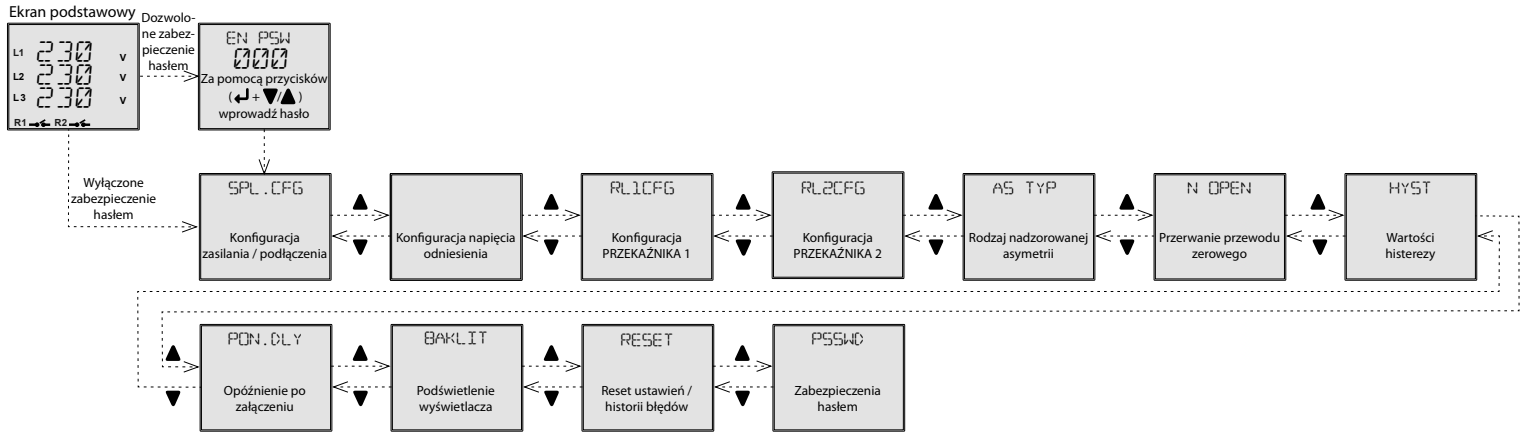

Poszczególne ustawienia pozycji w podmenu

• Konfiguracja zasilania / podłączenia

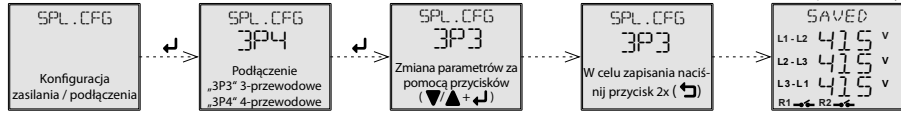

• Konfiguracja napięcia odniesienia

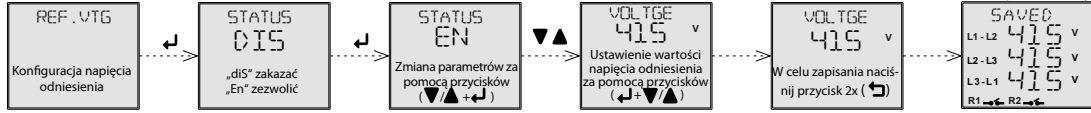

• Rodzaj nadzorowanej asymetrii



• Przerwanie przewodu zerowego

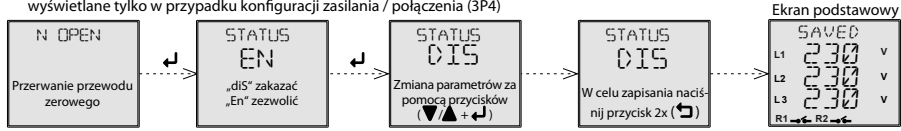

• Wartości histerezy

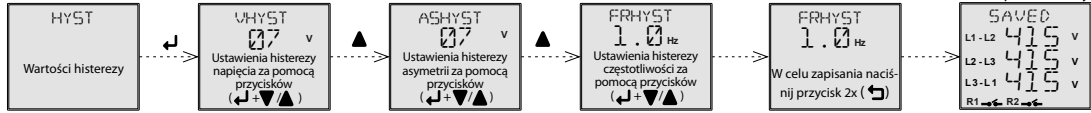

• Opóźnienie po podłączeniu zasilania

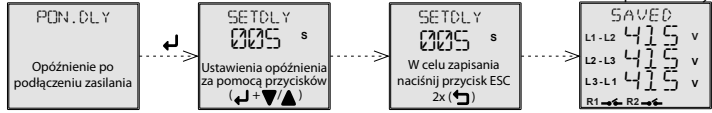

• Podświetlenie wyświetlacza

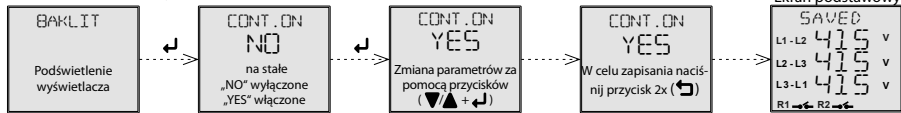

• Reset ustawień / historii błędów

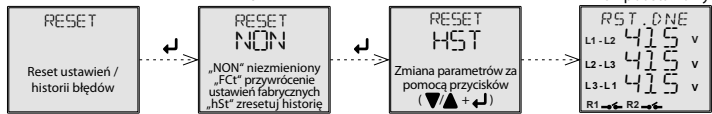

• Zabezpieczenia hasłem

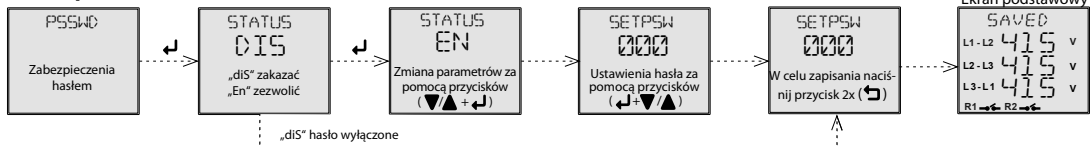

• Konfiguracja RL1

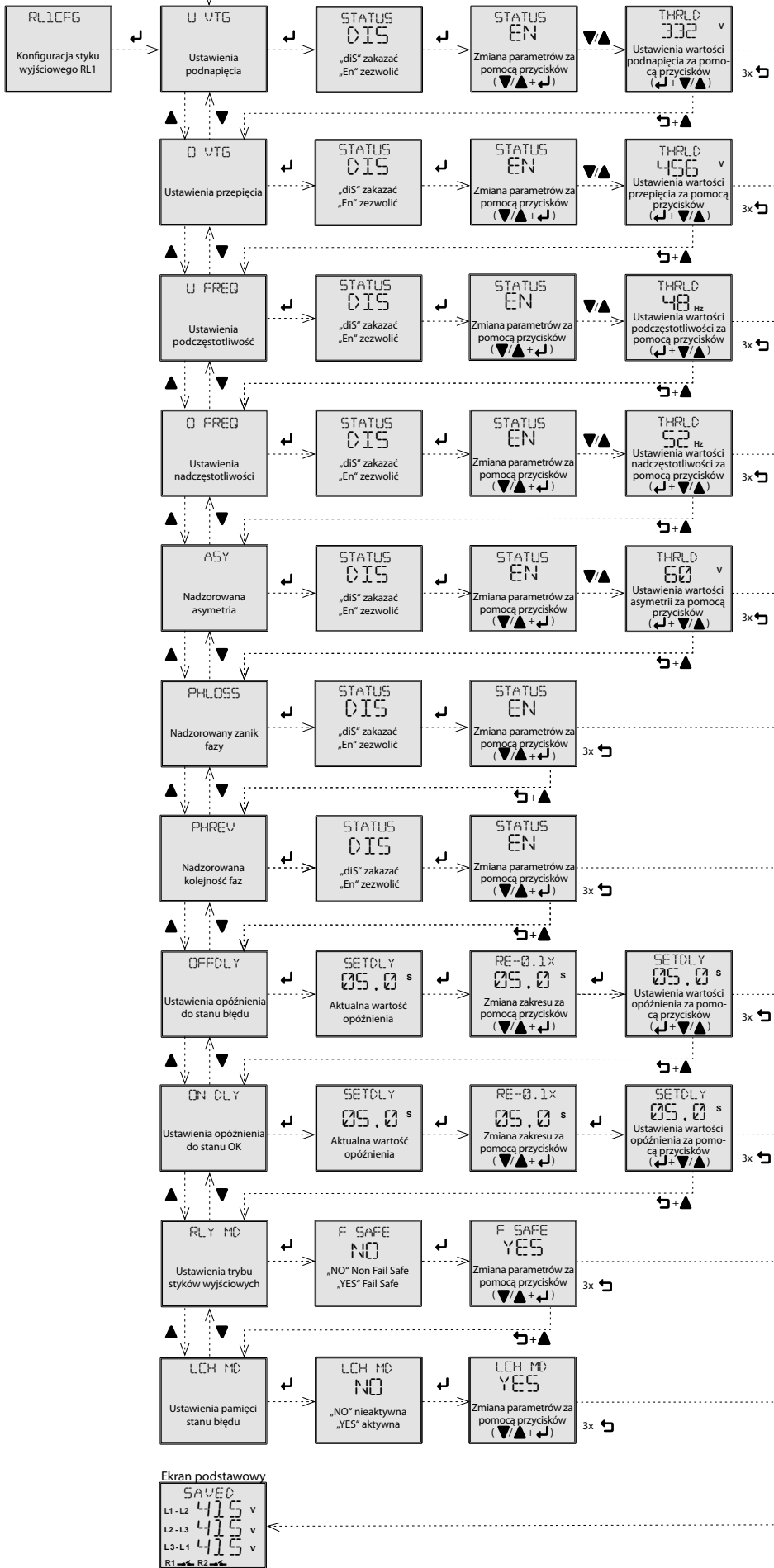

• Konfiguracja RL2

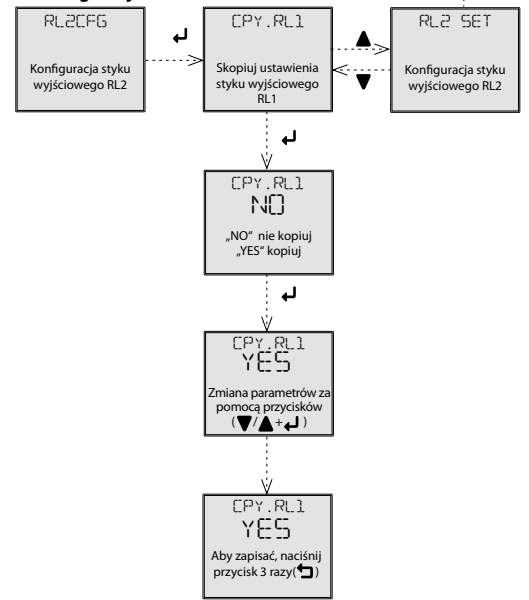

Ostrzeżenie

Urządzenie przeznaczone jest do podłączeń w sieciach 1-fazowych AC 230 V lub AC/DC 12-240 V i musi być zainstalowane zgodnie z normami obowiązującymi w danym kraju. Instalacja, podłączenie, ustawienie i serwisowanie powinny być wykonane przez wykwalifikowanego elektryka, który zna jego działanie oraz dane techniczne. W celu odpowiedniej ochrony zalecane jest zainstalowanie urządzenia ochronnego na przednim panelu. Przed rozpoczęciem instalacji główny wyłącznik musi być ustawiony w pozycji „SWITCH OFF” (urządzenie bez zasilania). Urządzenia nie należy instalować w pobliżu innych urządzeń emitujących fale elektromagnetyczne. W celu zapewnienia wymaganych warunków pracy urządzenia, należy zapewnić odpowiednią cyrkulację powietrza, tak aby podczas pracy ciągłej przy wyższej temperaturze nie przekroczyć maks. dozwolonej temperatury pracy urządzenia. Aby odpowiednio skoni gurować urządzenie należy użyć śrubokręta o średnicy 2 mm. Urządzenie jest w pełni elektroniczne - jego instalacja powinna być wykonana zgodnie z tym faktem. Poprawne działanie urządzenia zależne jest również od warunków transportu, przechowywania oraz sposobu manipulacji. W przypadku stwierdzenia jakichkolwiek wad lub usterek, braku elementów lub zniekształceń nie należy instalować urządzenia oraz należy zwrócić się do sprzedawcy. Po zakończeniu używania produkt może być zdemontowany, ponownie przetwarzany.



HRN-100

Releu multifuncțional de monitorizare a tensiunii
în 3F cu afișaj LCD



Caracteristici

- Conexiune cu trei sau patru conductori (cu sau fără neutru).
- • Opțional, monitorizează tensiunea și frecvența ridicată și joasă în circuite trifazate.
- Permite monitorizarea eșecului, secvenței și asimetriei de fază incl. pauză neutră (numai pentru conexiunea cu 4 fire).
- Produsul este alimentat de o tensiune monitorizată.
- Ambele contacte de ieșire pot fi setate individual.
- Măsoară adevărata valoare RMS a tensiunii AC (True RMS).
- Setarea opțională a întârzierii răspunsului contactului de ieșire la starea de eroare măsurată sau trecerea de la starea de eroare la starea OK incl. Posibilitatea răspunsului întârziat al contactelor de ieșire după conectarea la sursa de alimentare.
- Posibilitatea tranziției automate sau manuale de la starea de eroare (memorie).
- Închiderea sau deschiderea opțională a contactului de ieșire la măsurarea unei stări de eroare (Fail Safe / Non Fail Safe).
- Protecție prin parolă împotriva modificărilor neautorizate ale setărilor.
- Afișaj digital retroiluminat cu posibilitatea de a monitoriza starea curentă a rețelei, incl. posibile defecte.
- Ultimele cinci stări de eroare sunt stocate într-un istoric care poate fi vizualizat retrospectiv.
- Capac transparent sigilabil pentru afișaj și comenzi.

Descriere

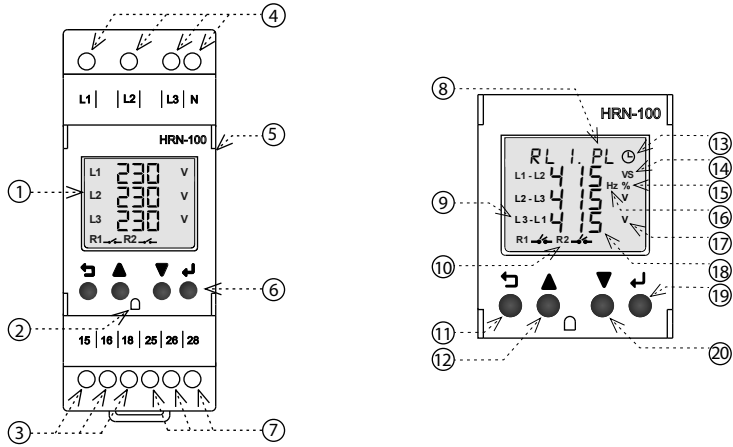

1. Afișaj retroiluminat
2. Loc pentru sigilare
3. Contact de ieșire RL1 (15-16-18)
4. Terminale de tensiune de alimentare / monitorizate (L1-L2-L3-N)
5. Capac de deschidere transparent
6. Butoane de control
7. Contact de ieșire RL2 (25-26-28)
8. Fereastra de stare a erorii și meniul funcțional din setări
9. Indicarea tensiunii de fază sau a interfeței
10. Starea contactelor de ieșire RL1 și RL2
11. Buton ÎNPOI - ↶
12. Buton SUS - ▲
13. Indicarea unei întârzieri de funcționare
14. Întârziere în câteva secunde
15. Asimetrie în procente
16. Frecvența în hertz
17. Tensiunea în volți
18. Starea actuală a tensiunii sau alt parametru reglabil
19. Buton CONFIRMARE - ↵
20. Butonul JOS - ▼

Conexiune

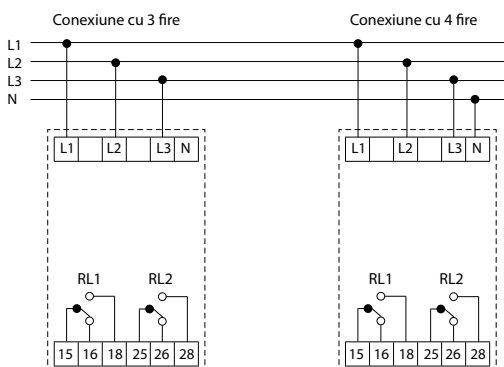

Parametri tehnici

HRN-100

Alimentare electrică

Terminale de putere și măsurare:	L1, L2, L3, (N)
Alimentare și tensiune monitorizată:	$U_{LN} = 3 \sim 90 - 288 \text{ V}$, (AC 45-65 Hz) $U_{LL} = 3 \sim 155 - 500 \text{ V}$, (AC 45-65 Hz)
Consum de energie (max.):	5 VA

Circuit de măsurare

Selectarea circuitului măsurat:	Tensiune de fază - 3 faze, 4 fire Tensiune interfazică - 3 faze, 3 conductoare
Niveluri de tensiune superioare (OV) și inferioare (UV) reglabile:	Tensiune de fază: 90 - 288 VCA Tensiune interfazică: 155 - 500 VAC
Tensiune limită superioară (HC) / inferioară (LC):	Tensiune de fază: 310 VAC / 85 VAC Tensiune interfazică: 535 VAC / 150 VAC
Nivel de frecvență reglabil superior (OF) și inferior (UF):	45 - 65 Hz
Asimetrie reglabilă:	Absolut: 5 - 99 VAC Procent: 2 - 50%
Nivel reglabil de histerezis de tensiune și frecvență:	3 - 20 VAC (OV,UV, HC, LC) 0.5 - 2 Hz (OF, UF)
Asimetrie reglabilă de histerezis:	Absolut: 3 - 99 VAC Procent: 2 - 15%
Precizia tensiunii măsurate:	+/- 5V
Precizia frecvenței măsurate:	+/- 0.3 Hz
Întârziere reglabilă după pornirea P _{on} :	0 - 999 s (Inițializare HW 250 ms)
Întârziere reglabilă T _{on} :	0.5 - 999 s
Întârziere reglabilă T _{off} :	0.1 - 999 s
Întârziere fixă:	<100 ms (eșec, secvență de fază) <200 ms (HC, LC), <500 ms (pauză neutră)

Ieșire

Contact de ieșire:	2x comutare (AgSnO ₂)
Curent nominal:	5A / AC1
Putere de comutare:	1200VA / AC1, 150W / DC1
Tensiune de comutare:	240V AC / 30V DC
Disiparea puterii maxime de ieșire:	5W
Viață mecanică:	10.000.000 de operațiuni
Durată de viață electrică (AC1):	100.000 de operațiuni

Mai multe informații

Temperatura de Operare:	-10...+60 °C
Temperatura de depozitare:	-20...+70 °C
Rezistență dielectrică:	4kV (alimentare - ieșire)
Poziția de lucru:	orice
Montare:	Sina DIN EN 60715
Capac:	Capac și terminale IP20 / panou frontal IP40 cu capac
Categorie de supratensiune:	III.
Gradul de poluare:	2
Secțiunea transversală a firelor de conectare (mm ²):	max. 1x 2,5, max. 2x 1,5 / cu manșon max. 1x 2,5
Dimensiune:	90 x 36 x 66,5 mm
Masa:	132 g
Standarde conexe:	EN 61812-1, EN IEC 63044

Funcționare

Supratensiune - sub tensiune

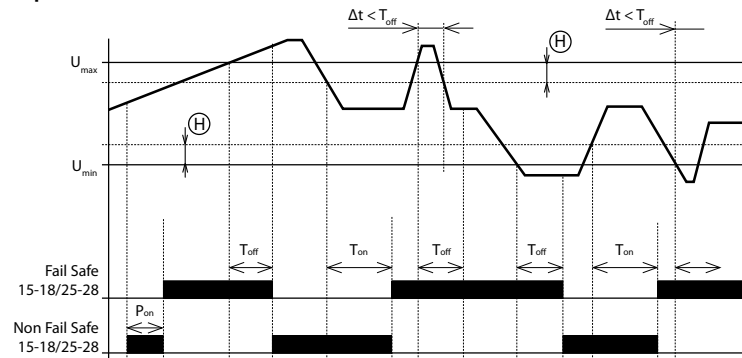

- După conectarea tensiunii de alimentare/monitorizate, întârzierea P_{on} tinde - în timpul sincronizării contactul de ieșire este într-o stare de eroare - în modul FAIL SAFE este deschis. După o pauză, dacă tensiunea monitorizată este în intervalul $U_{min} \dots U_{max}$, contactul de ieșire se închide.
- Dacă tensiunea monitorizată depășește valoarea setată U_{max} , începe timpul de întârziere până la starea de eroare (T_{off}). După întârzierea temporară, se deschide contactul de ieșire.
- Dacă tensiunea monitorizată scade sub valoarea U_{max} redusă de histerezisul setat, timpul de întârziere începe să fie OK (T_{on}). După întârzierea temporară, contactul de ieșire se închide.
- Dacă durata condiției de eroare (Δt) este mai mică decât valoarea setată T_{off} , starea contactului de ieșire nu se modifică.
- Dacă tensiunea monitorizată scade sub valoarea U_{min} , începe timpul de întârziere până la starea de eroare (T_{off}). După întârzierea temporară, se deschide contactul de ieșire.
- Dacă tensiunea monitorizată depășește valoarea U_{min} crescută cu histerezisul setat, timpul de întârziere începe la starea OK (T_{on}). După întârzierea temporară, contactul de ieșire se închide.
- Dacă durata condiției de eroare (Δt) este mai mică decât valoarea setată (T_{off}), starea contactului de ieșire nu se modifică.

Ordinea fazelor

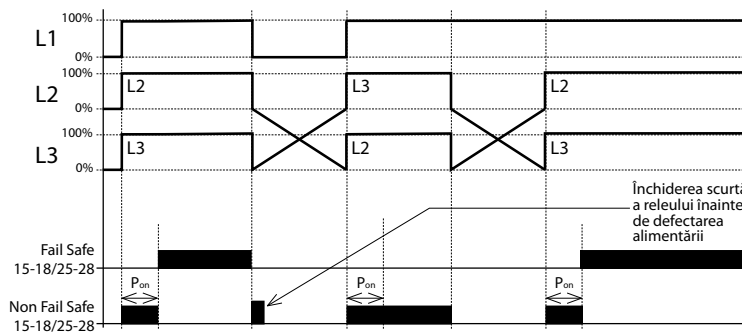

- După conectarea tensiunii de alimentare/monitorizate, timpul de întârziere P_{on} - în timpul sincronizării contactul de ieșire este într-o stare de eroare - în modul FAIL SAFE este deschis. După o pauză, dacă secvența de fază este corectă, contactul de ieșire se închide.
- Dacă secvența de fază este incorectă după întreruperea P_{on} , contactul de ieșire rămâne deschis (stare de eroare)

Asimetrie, eșec de fază

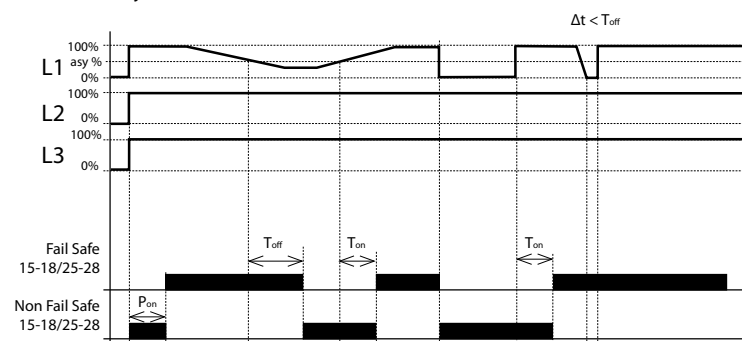

- După conectarea tensiunii de alimentare /monitorizate, timpul de întârziere P_{on} - în timpul temporizării contactul de ieșire este într-o stare de eroare - în modul FAIL SAFE este deschis. După o pauză, dacă asimetria fazei este mai mică decât valoarea setată (absolut sau procentual - vezi parametrii tehnici), contactul de ieșire se închide.
- Dacă asimetria fazei depășește valoarea setată, începe timpul de întârziere până la starea de eroare (T_{off}). După întârzierea temporară, se deschide contactul de ieșire.
- Dacă asimetria fazei scade sub valoarea setată, timpul de întârziere începe să fie OK (T_{on}). După întârzierea temporară, contactul de ieșire se închide.
- Dacă durata condiției de eroare (Δt) este mai mică decât valoarea setată T_{off} , starea contactului de ieșire nu se modifică.
- Dacă apare o eroare de fază, începe timpul de întârziere până la starea de eroare (T_{off}). După întârzierea temporară, se deschide contactul de ieșire.
- Dacă faza întreruptă se reia, timpul de întârziere începe să fie OK (T_{on}). După întârzierea temporară, contactul de ieșire se închide.
- Dacă durata condiției de eroare (Δt) este mai mică decât valoarea setată T_{off} , starea contactului de ieșire nu se modifică.

Legendă Grafică :

- P_{on} - Întârziere la pornire (întârziere după alimentare)
- T_{on} - 0 - 999 s (inițializare hardware min. 250ms)
- T_{off} - întârziere ON (întârziere la starea OK)
- T_{off} - 0,5 - 999 s
- T_{off} - OFF delay (întârziere la starea de eroare)

- T_{off} - 0,1 - 999 s
- T_{off} - Reglabil pentru erori OV, UV, OF, UF și asimetrie
- T_{off} - Outage, secvență de fază <100ms; Pauză neutră <500ms
- Δt - Durata condiției de eroare
- (H) - Histerezis

Descrierea comenzilor și a semnalizării

Mod contact ieșire

Regim	Stare OK	În condiție de eroare
Fail Safe	15 & 25 (pol) 18 & 28 (NO)	15 & 25 (pol) 18 & 28 (NO)
Non Fail Safe	15 & 25 (pol) 18 & 28 (NO)	15 & 25 (pol) 18 & 28 (NO)

Fereastra de stare a erorii

Abreviere	Importanță
"FLT.NF"	Conductor zero deschisă
"FLT.LC"	Tensiunea limită inferioară
"FLT.HC"	Tensiunea limită superioară
"RLx.PL"	Eroare de fază
"RLx.PR"	Secvență de fază greșită
"RLx.ASY"	Asimetrie de fază
"RLx.OF"	Peste frecvență
"RLx.UF"	Sub frecvență
"RLx.OV"	Supratensiune
"RLx.UV"	Sub tensiune

Notă: RLx indică RL1 și RL2

Controale

ÎNAPOI	Accesați meniul de setări (apăsăți lung>1s). Reveniți la ecranul principal sau la meniul anterior în modul de editare sau afișare. Faceți un pas înapoi când modificați o valoare sau un parametru
SUS	Mutați parametrii în sus. Schimbați / măriți valoarea unui parametru în modul de editare. Selectarea parametrului măsurat în prezent pe ecranul principal - tensiune, frecvență, asimetrie (apăsarea butonului <500ms).
JOS	Mutarea parametrilor în jos. Modificarea / micșorarea valorii parametrului în modul de editare. Afișarea istoricului mesajelor de eroare (apăsarea butonului <500ms).
CONFIRMARE	Selectați și salvați o valoare a parametrului în modul de editare. Resetarea produsului din modul de memorie (apăsare lungă> 1s).
ÎNAPOI CONFIRMARE	Apăsăți o combinație de taste pentru a afișa meniul de setări numai citire (apăsăți lung >1s).

Control

Structura meniului de programare

- Pentru a intra în meniul de programare, apăsați și mențineți apăsat butonul ÎNAPOI timp de > 1 s (↩)
- Cu posibilitatea de a schimba un parametru / valoare este semnalat prin clipirea acestuia pe afișaj

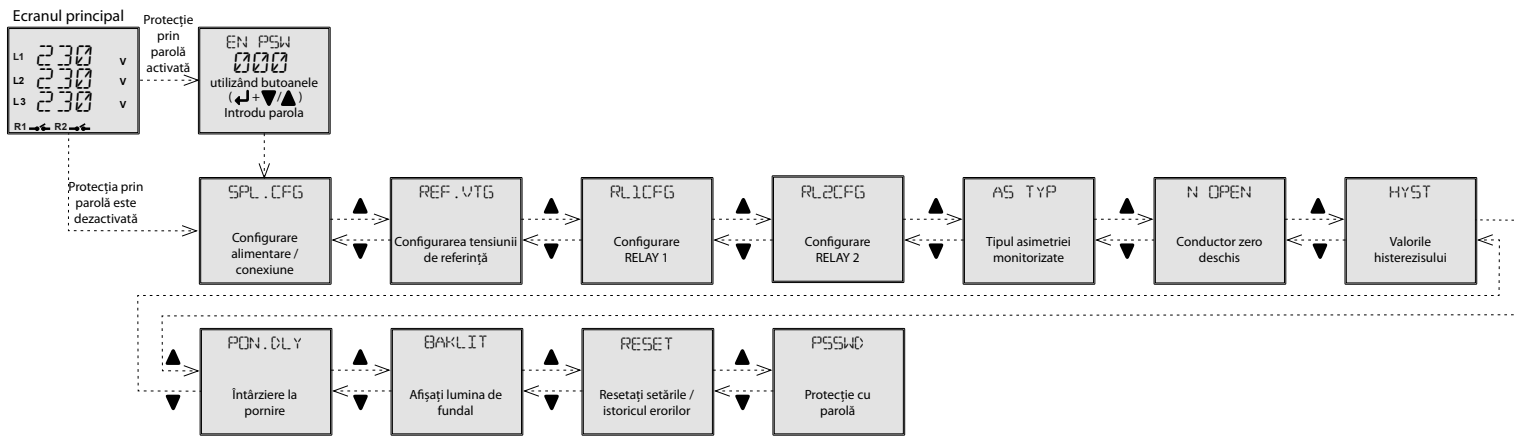

Setări individuale ale elementelor din submeniu

• Configurare alimentare / conexiune

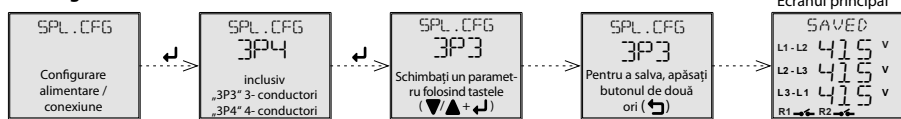

• Configurarea tensiunii de referință

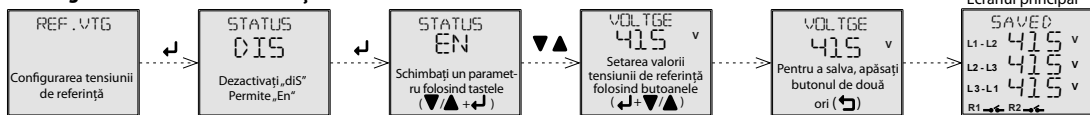

• Tipul asimetriei monitorizate



• Conductor zero deschis

afișat numai când configurația de alimentare / conexiune (3P4)



• Valorile histerezisului

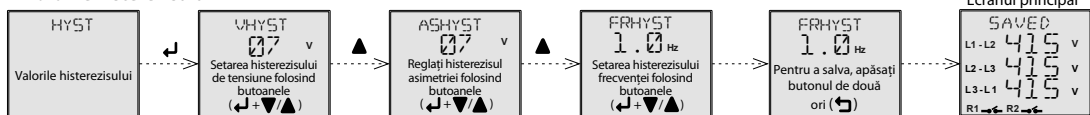

• Întârziere după alimentare

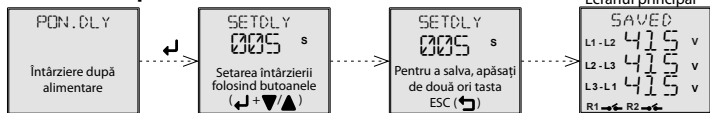

• Afișaj lumina de fundal



• Resetați setările / istoricul erorilor

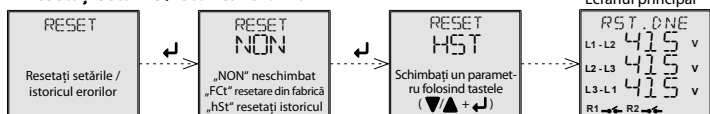

• Protecție cu parolă



Parola „diS” este dezactivată

• Configurare RL1

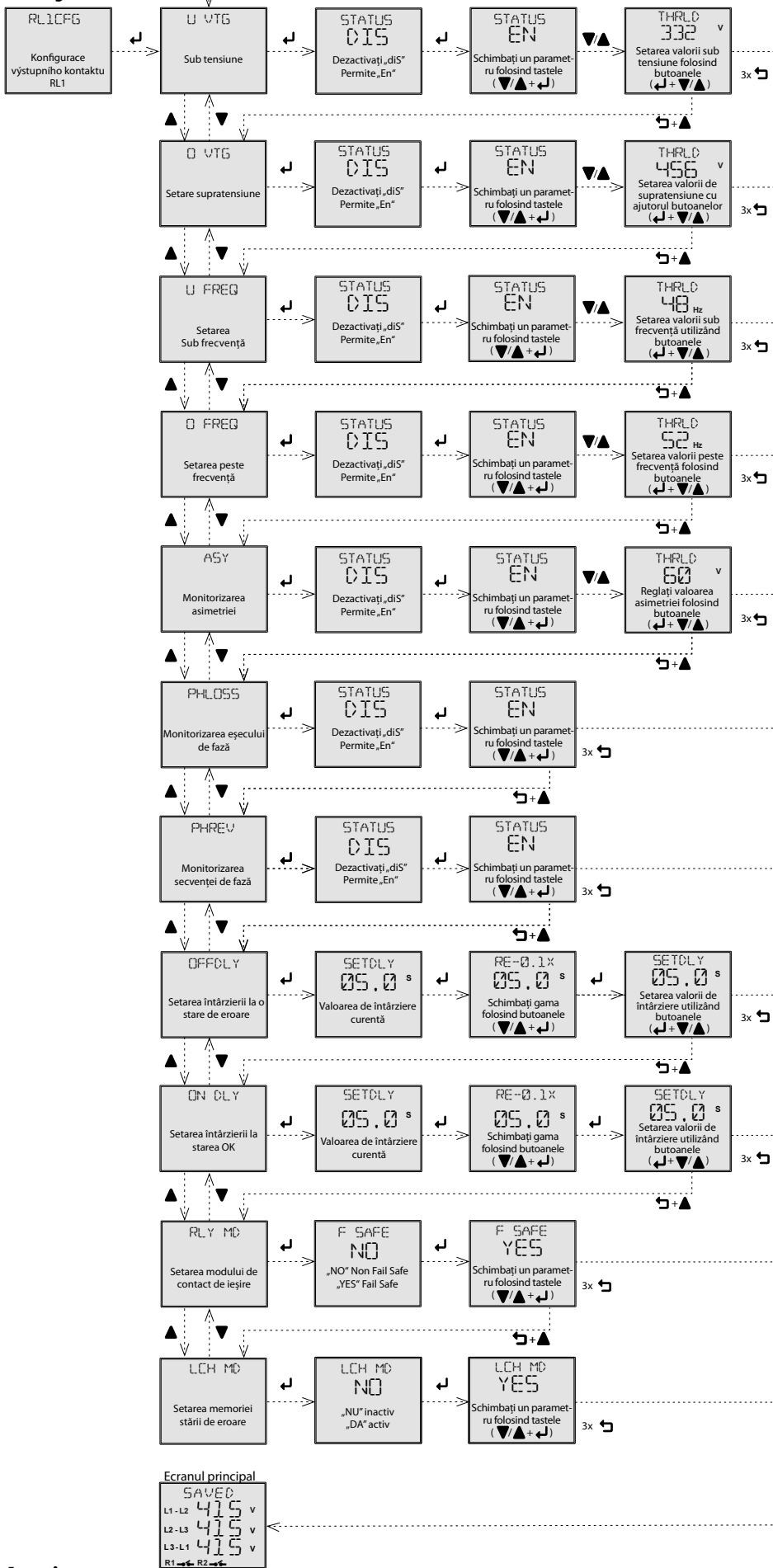

• Configurare RL2

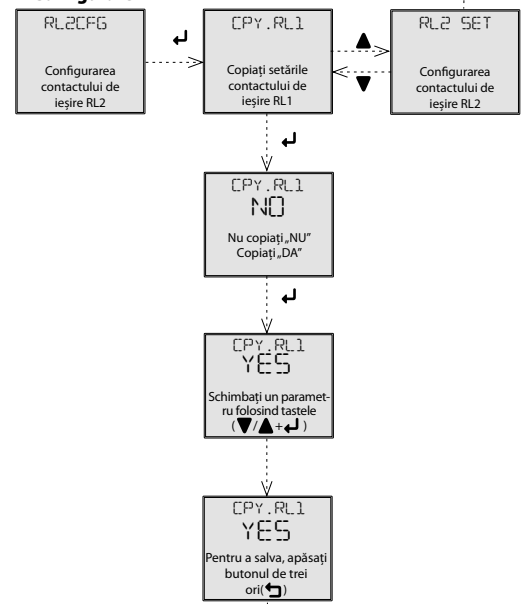

Avertizare

Dispozitivul este constituit pentru racordare la rețea de tensiune monofază AC/DC 24 - 240 V și trebuie instalat conform instrucțiunilor și a normelor valabile în țara respectivă. Instalarea, racordarea, exploatarea o poate face doar persoana cu calificare electrotehnică, care a luat la cunoștință modul de utilizare și cunoaște funcțiile dispozitivului. Dispozitivul este prevăzut cu protecție împotriva vârfurilor de supratensiune și a întreruperilor din rețeaua de alimentare. Pentru asigurarea acestor funcții de protecție trebuie să fie prezente în instalație mijloace de protecție compatibile de nivel înalt (A, B, C) și conform normelor asigurată protecția contra perturbațiilor ce pot fi datorate de dispozitivele conectate (contactoare, motoare, sarcini inductive). Înainte de montarea dispozitivului vă asigurați că instalația nu este sub tensiune și întrerupă-torul principal este în poziția „DECONNECTAT”. Nu instalați dispozitivul la instalații cu perturbari electromagnetice mari. La instalarea corectă a dispozitivului asigurați o circulație ideală a aerului astfel încât, la o funcționare îndelungată și o temperatură a mediului ambiant mai ridicată să nu se depășească temperatura maximă de lucru a dispozitivului. Pentru instalare folosiți șurubelnița de 2 mm. Aveți în vedere că este vorba de un dispozitiv electronic și la montarea acestuia procedați ca atare. Funcționarea fără probleme a dispozitivului depinde și de modul în care a fost transportat, depozitat. Dacă descoperiți existența unei deteriorări, deformări, nefuncționarea sau lipsa unor părți componente, nu instalați acest dispozitiv și reclamați-l la vânzător. Dispozitivul poate fi demontat după expirarea perioadei de exploatare, reciclat și după caz depozitat în siguranță.



HRN-100

Багатофункціональне реле контролю напруги з LCD-дисплеєм



Характеристика

- Трьохпровідне або чотирипровідне підключення (з нулем або без нього).
- Можливість контролю високої, низької напруг та частоти у 3-фазних мережах (як додаткова опція???)
- Дозволяє контролювати зникнення напруги, послідовність та асиметрію фаз, включаючи обрив нульового проводу (тільки для 4-х провідного підключення).
- Пристрій отримує живлення від контрольованої напруги.
- Обидва контакти можуть бути налаштовані індивідуально.
- Вимірює дійсне середньквадратичне значення напруги змінного струму (True RMS).
- Додаткове налаштування затримки реакції вихідного контакту на виміряне значення, стан помилки або переходу зі стану помилки до стану <OK>, включаючи можливість затримки спрацьовування вихідних контактів після підключення живлення.
- Можливість автоматичного або ручного переходу зі стану помилки (пам'ять).
- Вибіркове замикання або розмикання вихідного контакту під час вимірювання стану помилки (Fail Safe/ Non Fail Safe).
- Захист паролем від несанкціонованої зміни налаштувань.
- Цифровий дисплей з підсвічуванням із можливістю моніторингу поточного стану мережі, включаючи можливі збої.
- Останні п'ять станів помилок зберігаються в історії, яку можна переглянути ретроспективно.
- Прозора кришка для контролю параметрів з можливістю пломбування.

Опис пристрою

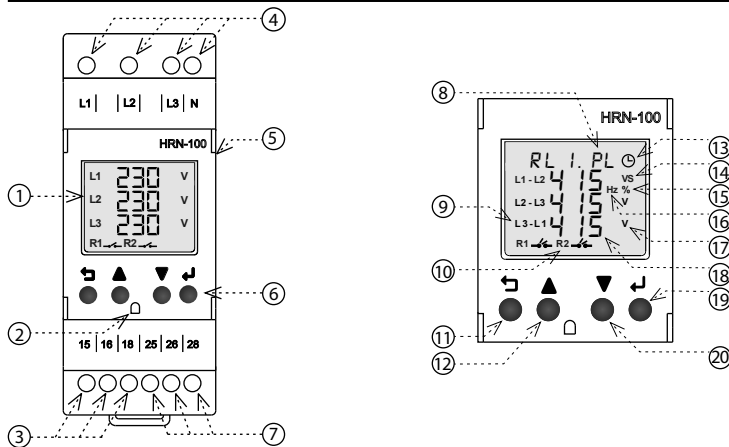

1. Дисплей з підсвіткою
2. Место для пломбування
3. Вихідний контакт RL1 (15-16-18)
4. Клеммы питания/контролируемого напряжения (L1-L2-L3-N)
5. Прозрачная открывающаяся крышка
6. Кнопки управления
7. Выходной контакт RL2 (25-26-28)
8. Окно статуса ошибки и функциональное меню в настройках
9. Индикация фазного или межфазного напряжения
10. Состояние выходных контактов RL1 и RL2
11. Кнопка НАЗАД -
12. Кнопка ВВЕРХ -
13. Индикация задержки
14. Задержка в секундах
15. Асимметрия в процентах
16. Частота в герцах
17. Напряжение в вольтах
18. Текущее состояние напряжения или другого настроенного параметра
19. Кнопка ПОДТВЕРЖДЕНИЕ -
20. Кнопка ВНИЗ -

Підключення

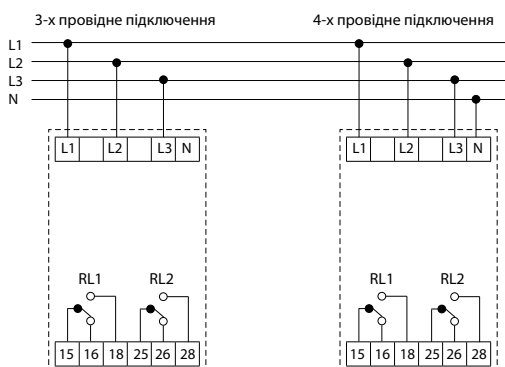

Технічні параметри

HRN-100

Питание	
Силовые и измерительные клеммы:	L1, L2, L3, (N)
Питающее и контролируемое напряжение:	$U_{LN} = 3 \sim 90 - 288 \text{ V, (AC 45-65 Hz)}$ $U_{LL} = 3 \sim 155 - 500 \text{ V, (AC 45-65 Hz)}$
Мощность (макс.):	5 VA

Контролируемая цепь	
Выбор контролируемой цепи:	Фазовое напряжение - 3 фазы, 4 провода Межфазное напряжение - 3 фазы, 3 провода
Регулируемый верхний (OV) и нижний (UV) уровни напряжения:	Фазовое напряжение: 90 - 288 V AC Межфазное напряжение: 155 - 500 V AC
Верхнее (HC) / нижнее (LC) предельное напряжение:	Фазовое напряжение: 310 V AC / 85 V AC Межфазное напряжение: 535 V AC / 150 V AC
Регулируемый верхний (OF) и нижний (UF) уровни частоты:	45 - 65 Hz
Регулируемая асимметрия:	Абсолютное: 5 - 99 V AC В процентах: 2 - 50%
Регулируемый уровень гистерезиса напряжения и частоты:	3 - 20 V AC (OV, UV, HC, LC) 0.5 - 2 Hz (OF, UF)
Настройка гистерезиса асимметрии:	Абсолютное: 3 - 99 V AC В процентах: 2 - 15%
Точность измеряемого напряжения:	+/- 5V
Точность измеряемой частоты:	+/- 0.3 Hz
Регулируемая задержка после включения P_{on} :	0 - 999 s (Инициализация HW 250 мс)
Регулируемая задержка T_{on} :	0.5 - 999 s
Регулируемая задержка T_{off} :	0.1 - 999 s
Фиксированная задержка:	<100 мс (выпадение напряжения, чередование фаз) <200 мс (HC, LC), <500 мс (обрыв нулевого провода)

Выход	
Выходной контакт:	2x переключ. (AgSnO ₂)
Номинальный ток:	5A / AC1
Коммутируемая мощность:	1200VA / AC1, 150W / DC1
Коммутируемое напряжение:	240V AC / 30V DC
Максимальная потеря выходной мощности:	5W
Механическая прочность:	10.000.000 операций
Электрическая прочность (AC1):	100.000 операций

Дополнительная информация	
Рабочая температура:	-10...+60 °C
Складская температура:	-20...+70 °C
Диэлектрическая прочность:	4кВ (питание - выход)
Рабочее положение:	Произвольно
Монтаж:	DIN-рейка EN 60715
Степень защиты:	Корпус и клеммы IP20 / Передняя панель с крышкой IP40
Категория перенапряжения:	III.
Степень загрязнения:	2
Сечение соединительных проводов (мм ²):	макс. 1x 2.5, макс. 2x 1.5 / с гильзой макс. 1x 2.5
Размер:	90 x 36 x 66,5 mm
Вес:	132 g
Нормы соответствия:	EN 61812-1, EN IEC 63044

Функции

Повышенное напряжение - пониженное напряжение

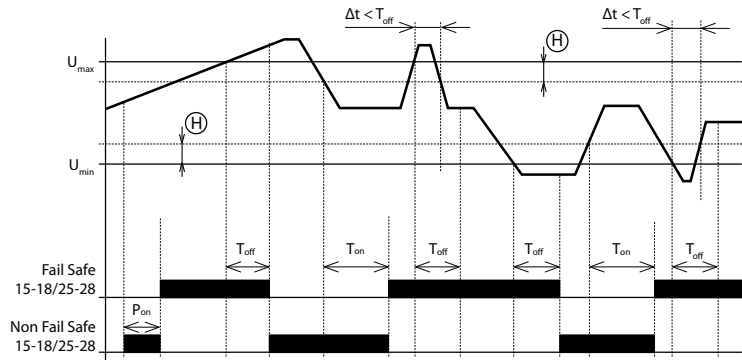

- После подачи питания/контролируемого напряжения, идет отсчет времени задержки P_{on} - во время отсчета времени выходной контакт находится в состоянии ошибки - в режиме FAIL SAFE он разомкнут. По истечении времени, если контролируемое напряжение находится в диапазоне $U_{min} \dots U_{max}$, выходной контакт замыкается.
- Если контролируемое напряжение превышает установленное значение U_{max} , начинается отсчет времени задержки до состояния ошибки (T_{off}). По истечении времени выходной контакт размыкается.
- Если контролируемое напряжение падает ниже значения U_{max} уменьшенного на установленный гистерезис, начнется отсчет времени задержки до состояния ОК (T_{on}). По истечении времени выходной контакт замыкается.
- Если продолжительность состояния ошибки (Δt) меньше установленного значения T_{off} , состояние выходного контакта не изменяется.
- Если контролируемое напряжение падает ниже значения U_{min} , начинается отсчет времени задержки до состояния ошибки (T_{off}). По истечении времени выходной контакт размыкается.
- Если контролируемое напряжение превышает значение U_{max} , увеличенное на установленный гистерезис, начнется отсчет времени задержки до состояния ОК (T_{on}). По истечении времени выходной контакт замыкается.
- Если продолжительность состояния ошибки (Δt) меньше установленного значения (T_{off}), состояние выходного контакта не изменяется.

Порядок фаз

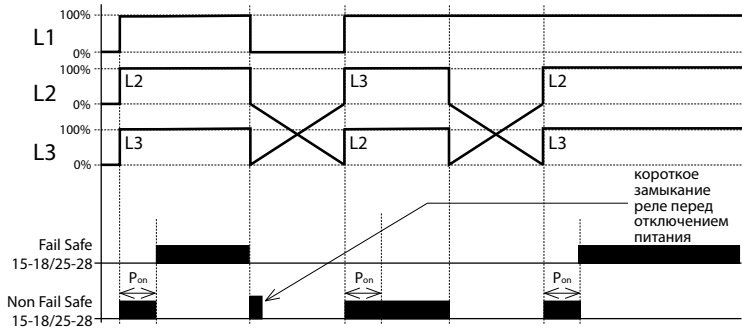

- После подачи питания/контролируемого напряжения идет отсчет времени задержки P_{on} - во время отсчета времени выходной контакт находится в состоянии ошибки - в режиме FAIL SAFE он разомкнут. По истечении времени, если последовательность фаз правильная, выходной контакт замыкается.
- Если, по истечении времени задержки P_{on} порядок фаз неправильный, выходной контакт остается разомкнутым (состояние ошибки)

Асимметрия, обрыв фазы

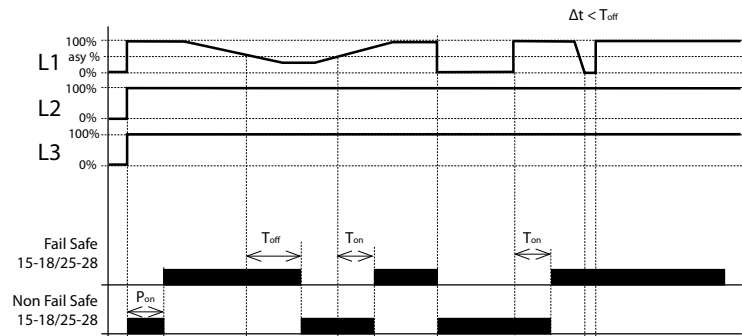

- После подачи питания / контролируемого напряжения идет отсчет времени задержки P_{on} - во время отсчета времени выходной контакт находится в состоянии ошибки - в режиме FAIL SAFE он разомкнут. По истечении времени, если асимметрия фаз ниже установленного значения (абсолютного или процентного - см. Технические параметры), выходной контакт замыкается.
- Если фазовая асимметрия превышает установленное значение, начинается отсчет времени задержки до состояния ошибки (T_{off}). По истечении времени выходной контакт размыкается.
- Если фазовая асимметрия падает ниже установленного значения, начинается отсчет времени задержки до состояния ОК (T_{on}). По истечении времени выходной контакт замыкается.
- Если продолжительность состояния ошибки (Δt) меньше установленного значения T_{off} состояние выходного контакта не изменяется.
- Если происходит обрыв фазы, начинается отсчет времени задержки T_{off} . По истечении времени выходной контакт размыкается.
- Если поврежденная фаза восстанавливается, начинается отсчет времени задержки до состояния ОК (T_{on}). По истечении времени выходной контакт замыкается.
- Если продолжительность состояния ошибки (Δt) меньше установленного значения T_{off} состояние выходного контакта не изменяется.

Легенда графика:

- P_{on} - Power ON delay (задержка при подключении питания)
- T_{on} - ON delay (задержка до состояния ОК)
- T_{off} - OFF delay (задержка до состояния ошибки)

- T_{off} - 0,1 - 999 с
- T_{off} - Настраивается для ошибок OV, UV, OF, UF & асимметрии
- T_{off} - Отказ, последовательность фаз <100 мс ; Обрыв нулевого провода <500 мс
- Δt - Продолжительность состояния ошибки
- (H) - Гистерезис

Описание элементов управления и сигнализации

Режим выходного контакта

Режим	Состояние ОК	Состояние ошибки
Fail Safe	15 & 25 (Полюс) — 18 & 28 (NO)	15 & 25 (Полюс) — 18 & 28 (NO)
Non Fail Safe	15 & 25 (Полюс) — 18 & 28 (NO)	15 & 25 (Полюс) — 18 & 28 (NO)

Окно состояния ошибки

Сокращение	Важность
"FLT.NF"	Обрыв нулевого провода
"FLT.LC"	Нижнее предельное напряжение
"FLT.HC"	Верхнее предельное напряжение
"RLx.PL"	Обрыв фазы
"RLx.PR"	Неправильная последовательность фаз
"RLx.ASY"	Фазовая асимметрия
"RLx.OF"	Повышенная частота
"RLx.UF"	Пониженная частота
"RLx.OV"	Перенапряжение
"RLx.UV"	Пониженное напряжение

Примечание: RLx обозначает RL1 и RL2

Элементы управления

НАЗАД	Войдите в меню настроек (долгое нажатие >1 с). Вернитесь к главному экрану или предыдущему меню в режиме редактирования или отображения. Сделайте шаг назад при изменении значения или параметра.
ВВЕРХ	Перемещение параметров вверх. Изменение / увеличение значения параметра в режиме редактирования. Выбор текущего измеряемого параметра на главном экране - напряжение, частота, асимметрия (нажатие кнопки <500 мс).
ВНИЗ	Перемещение параметров вниз. Изменение / уменьшение значения параметра в режиме редактирования. Отображение истории сообщений об ошибках (нажатие кнопки <500 мс).
ПОДТВЕРЖДЕНИЕ	Выбор и сохранение значения параметра в режиме редактирования. Сброс изделия из режима памяти (долгое нажатие >1 с).
НАЗАД ПОДТВЕРЖДЕНИЕ	Нажмите комбинацию клавиш, чтобы отобразить меню настроек только для чтения (долгое нажатие >1 с).

Управление

Структура меню программирования

- для входа в меню программирования нажмите и удерживайте кнопку НАЗАД > 1 с. (↩)
- о возможности изменения параметра / значения сигнализирует его мигание на дисплее

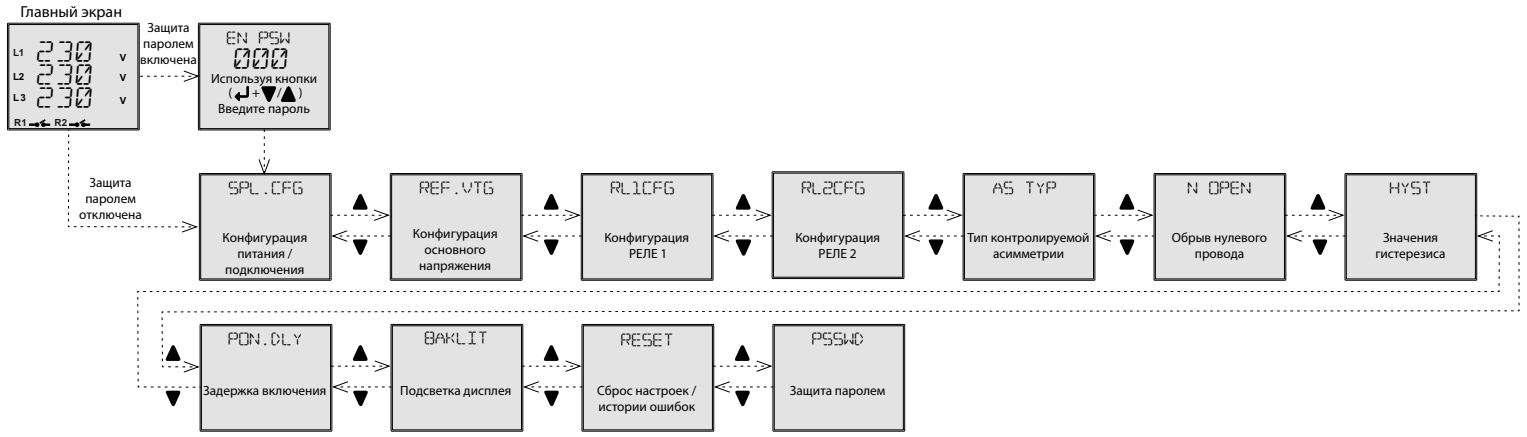

Индивидуальные настройки пунктов в подменю

• Конфигурация питания / подключения



• Конфигурация основного напряжения

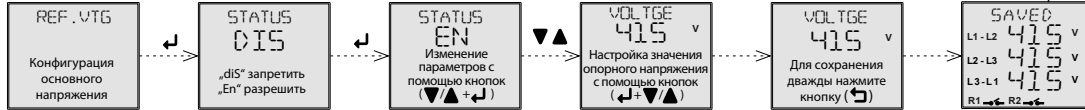

• Тип контролируемой асимметрии



• Обрыв нулевого провода



• Значения гистерезиса

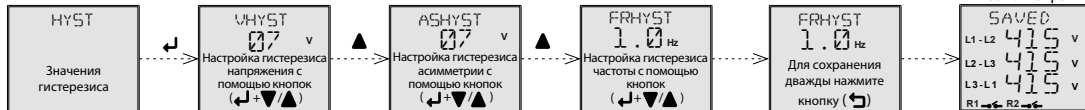

• Задержка после подачи питания

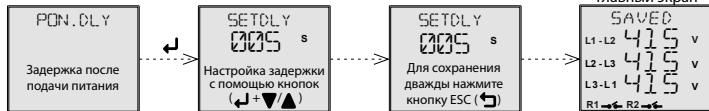

• Подсветка дисплея

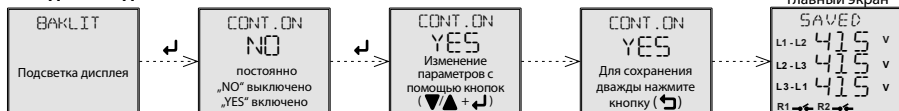

• Сброс настроек / истории ошибок

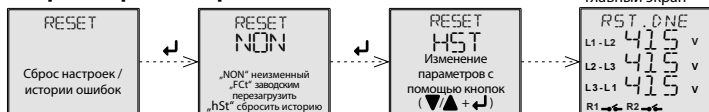

• Защита паролем

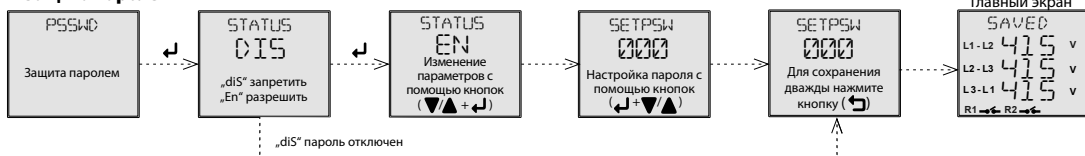

• Конфигурация RL1

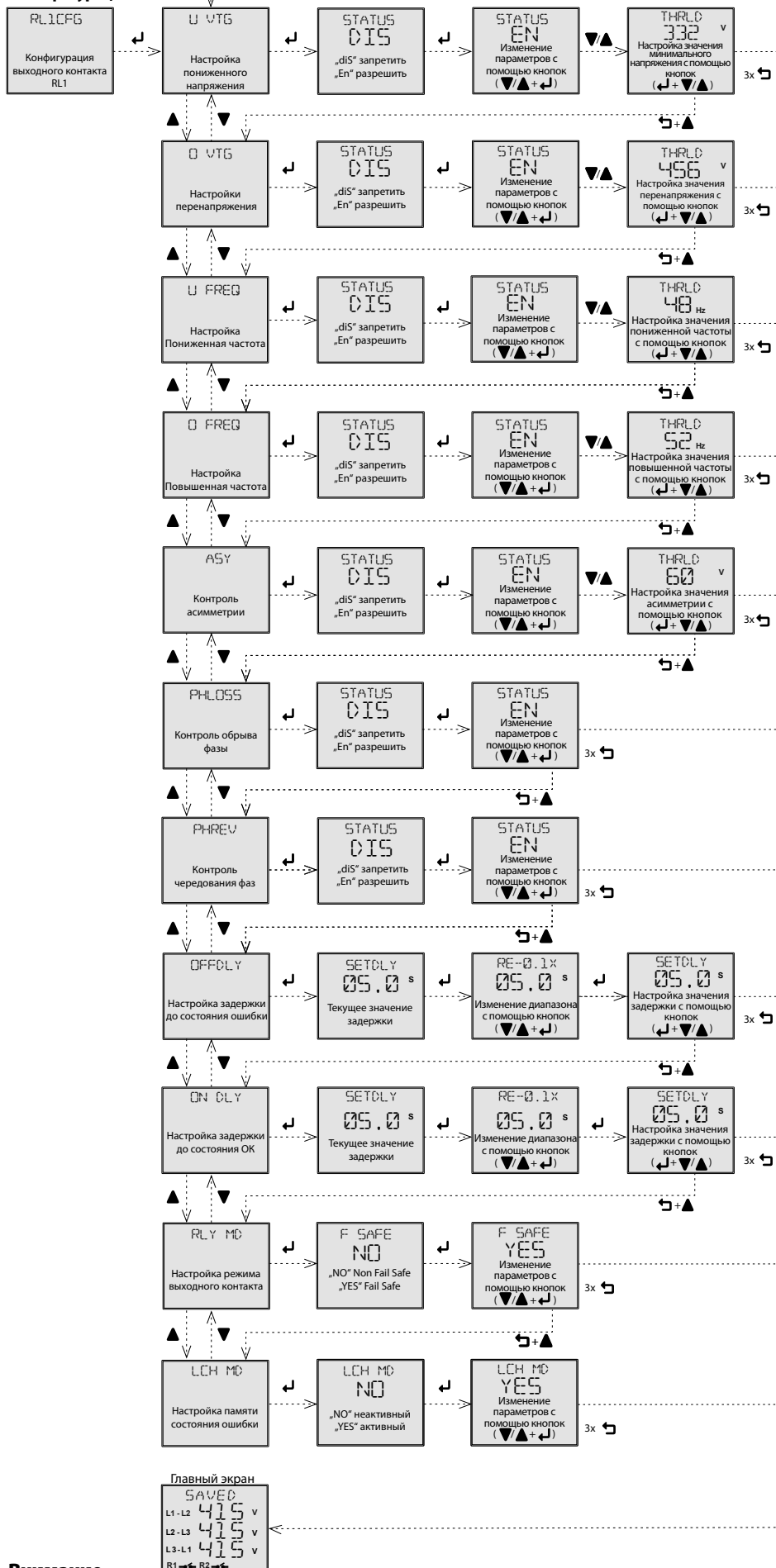

• Конфигурация RL2

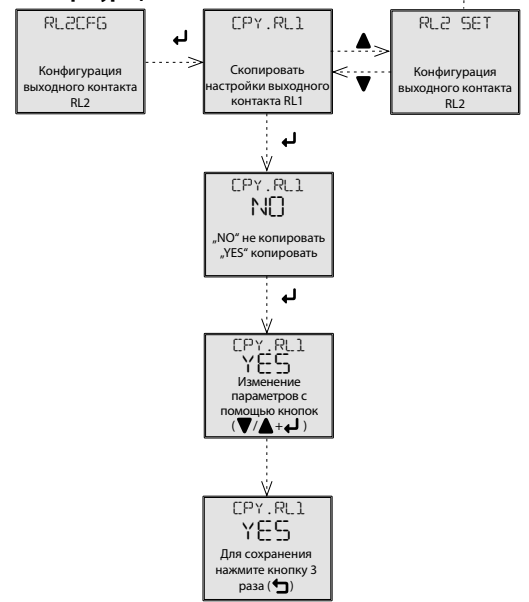

Внимание

Устройство предназначено для подключения к 1-фазной или 5S цепи (соответственно типа необходимо соблюсти диапазоны напряжения), должно быть установлено в соответствии с указаниями и нормами, действующими в стране использования. Монтаж, подключение, настройку и обслуживание может проводить специалист с соответствующей электротехнической квалификацией, который пристально изучил эту инструкцию применения и функции изделия. Автомат оснащен защитой от перегрузок и посторонних импульсов в подключенной цепи. Для правильного функционирования этих охран при монтаже дополнительно необходима охрана более высокого уровня (A, B, C) и нормативно обеспеченная защита от помех коммутирующих устройств (контакторы, моторы, индуктивные нагрузки и т.п.). Перед монтажом необходимо проверить не находится ли устанавливаемое оборудование под напряжением, а основной выключатель должен находится в положении "Выкл." Не устанавливайте реле возле устройств с электромагнитным излучением. Для правильной работы изделие необходимо обеспечить нормальной циркуляцией воздуха таким образом, чтобы при его длительной эксплуатации и повышении внешней температуры не была превышена допустимая рабочая температура. При установке и настройке изделия используйте отвертку шириной до 2 мм. к его монтажу и настройкам приступайте соответственно. Монтаж должен производиться, учитывая, что речь идет о полностью электронном устройстве. Нормальное функционирование изделия также зависит от способа транспортировки, складирования и обращения с изделием. Если обнаружите признаки повреждения, деформации, неисправности или отсутствующую деталь - не устанавливайте это изделие, а пошлите на рекламацию продавцу. С изделием по окончании его срока использования необходимо поступать как с электронными отходами.



HRN-100

Multifunkčné kontrolné napäťové relé v 3F s LCD displejom



Charakteristika

- Trojvodičové alebo štvorvodičové zapojenie (s nulou alebo bez).
- Voliteľne monitoruje vysokú i nízku hodnotu napätia & frekvencie v 3-fázových obvodoch.
- Umožňuje monitorovať výpadok, poradie i asymetriu fáz vr. prerušenia nulového vodiča (iba u 4-vodičového zapojenia).
- Výrobok je napájaný pomocou monitorovaného napätia.
- Oba výstupné kontakty môžu byť nastavené individuálne.
- Meria skutočnú efektívnu hodnotu striedavého napätia (True RMS).
- Voliteľné nastavenie oneskorenia reakcie výstupného kontaktu na nameraný chybový stav alebo prechod z chybového stavu do OK stavu vr. možnosti oneskorenej reakcie výstupných kontaktov po pripojení napájania.
- Možnosť automatického alebo manuálneho prechodu z chybového stavu (pamäť).
- Voliteľné zopnutie alebo rozopnutie výstupného kontaktu pri zmeraní chybového stavu (Fail Safe/Non Fail Safe).
- Ochrana heslom pred neoprávnenými zmenami nastavenia.
- Digitálne podsvietený displej s možnosťou sledovania aktuálneho stavu siete vr. prípadných porúch.
- Posledných päť chybových stavov sa ukladá do histórie, ktorou ich je možné späť zobraziť.
- Plombovateľný priehľadný kryt displeja a ovládacích prvkov.

Popis prístroja

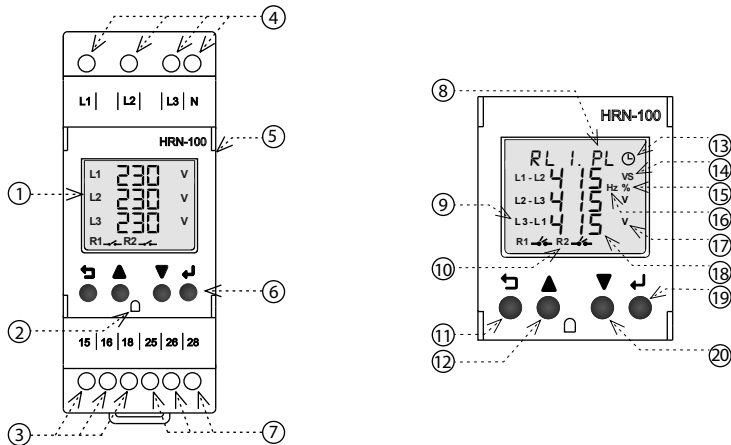

1. Podsvietený displej
2. Miesto pre plombovanie
3. Výstupný kontakt RL1 (15-16-18)
4. Svorky napájacieho/kontrolného napätia (L1-L2-L3-N)
5. Priehľadný otvárací kryt
6. Ovládacie tlačidlá
7. Výstupný kontakt RL2 (25-26-28)
8. Okno chybového stavu a menu funkcií v nastavení
9. Indikácia fázového alebo medzifázového napätia
10. Stav výstupných kontaktov RL1 a RL2
11. Tlačidlo SPÄŤ -
12. Tlačidlo NAHOR -
13. Indikácia prebiehajúceho oneskorenia
14. Oneskorenie v sekundách
15. Asymetria v percentách
16. Frekvencia v hertzoch
17. Napätie vo voltoch
18. Aktuálny stav napätia alebo iného nastaviteľného parametru
19. Tlačidlo POTVRDENIA -
20. Tlačidlo DOLU -

Zapojenie

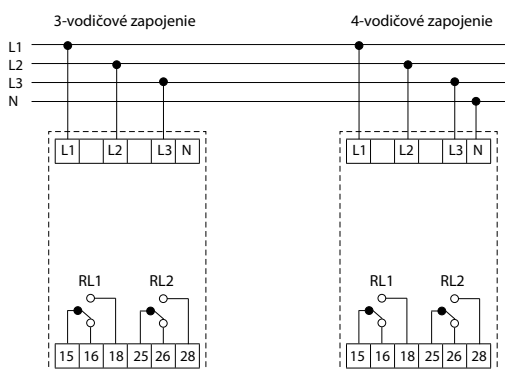

Technické parametre

HRN-100

Napájanie

Napájacie a meracie svorky:	L1, L2, L3, (N)
Napájacie a kontrolné napätie:	$U_{LN} = 3 \sim 90 - 288 \text{ V}$, (AC 45-65 Hz) $U_{LL} = 3 \sim 155 - 500 \text{ V}$, (AC 45-65 Hz)
Príkon (max.):	5 VA

Merací obvod

Výber meraného obvodu:	Fázové napätie - 3 fázy, 4 vodiče Medzifázové napätie - 3 fázy, 3 vodiče
Nastaviteľná horná (OV) a spodná (UV) úroveň napätia:	Fázové napätie: 90 - 288 VAC Medzifázové napätie: 155 - 500 VAC
Horné (HC)/spodné (LC) medzné napätie:	Fázové napätie: 310 VAC/85 VAC Medzifázové napätie: 535 VAC/150 VAC
Nastaviteľná horná (OF) a spodná (UF) úroveň frekvencie:	45 - 65 Hz
Nastaviteľná asymetria:	Absolútne: 5 - 99 VAC Percentuálne: 2 - 50%
Nastaviteľná úroveň hystereze napätí a frekvencie:	3 - 20 VAC (OV,UV, HC, LC) 0.5 - 2 Hz (OF, UF)
Nastaviteľná hysterezia asymetrie:	Absolútne: 3 - 99 VAC Percentuálne: 2 - 15%
Presnosť meraného napätia:	+/- 5V
Presnosť meranej frekvencie:	+/- 0.3 Hz
Nastaviteľné oneskorenie po zapnutí P_{on} :	0 - 999 s (HW inicializácia 250 ms)
Nastaviteľné oneskorenie T_{on} :	0.5 - 999 s
Nastaviteľné oneskorenie T_{off} :	0.1 - 999 s
Pevné oneskorenie:	<100 ms (výpadok, poradie fáz) <200 ms (HC, LC), <500 ms (prerušenie nulového vodiča)

Výstup

Výstupný kontakt:	2x prepínací (AgSnO ₂)
Menovitý prúd:	5A / AC1
Spínaný výkon:	1200VA / AC1, 150W / DC1
Spínané napätie:	240V AC / 30V DC
Stratový výkon výstupu max.:	5W
Mechanická životnosť:	10.000.000 operácií
Elektrická životnosť(AC1):	100.000 operácií

Ďalšie údaje

Pracovná teplota:	-10...+60 °C
Skladovacia teplota:	-20...+70 °C
Dielektrická pevnosť:	4kV (napájanie - výstup)
Pracovná poloha:	ľubovoľná
Upevnenie:	DIN lišta EN 60715
Krytie:	IP20 kryt a svorky/IP40 predný panel s krytom
Kategória prepätia:	III.
Stupeň znečistenia:	2
Prierez pripojovacích vodičov (mm ²):	max. 1x 2.5, max. 2x 1.5 / s dutinkou max. 1x 2.5
Rozmer:	90 x 36 x 66,5 mm
Hmotnosť:	132 g
Súvisiace normy:	EN 61812-1, EN IEC 63044

Funkcie

Prepätie - podpätie

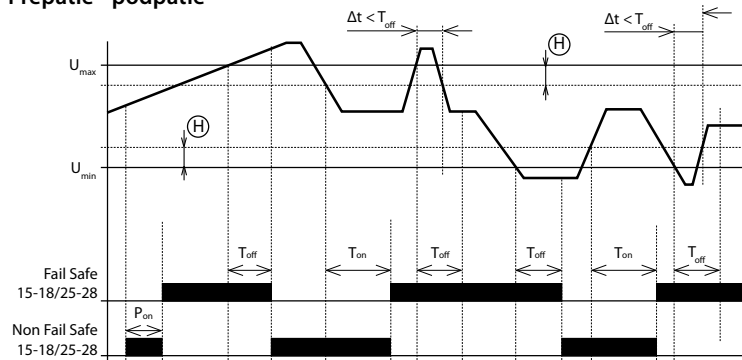

- Po pripojení napájacieho/kontrolného napätia časuje oneskorenie P_{on} - počas časovania je výstupný kontakt v chybovom stave - v režime FAIL SAFE je rozopnutý. Po dočasovaní, ak je kontrolné napätie v rozsahu $U_{min} \dots U_{max}$, výstupný kontakt zopne.
- Ak prekročí kontrolné napätie nastavenú hodnotu U_{max} , začne časovať oneskorenie do chybového stavu (T_{off}). Po dočasovaní výstupný kontakt rozopne.
- Ak poklesne kontrolné napätie pod hodnotu U_{max} zníženú o nastavenú hystereziu, začne časovať oneskorenie do stavu OK (T_{on}). Po dočasovaní výstupný kontakt zopne.
- Ak je doba trvania chybového stavu (Δt) kratšia než nastavená hodnota T_{off} , stav výstupného kontaktu sa nezmení.
- Ak poklesne kontrolné napätie pod hodnotu U_{min} , začne časovať oneskorenie do chybového stavu (T_{off}). Po dočasovaní výstupný kontakt rozopne.
- Ak prekročí kontrolné napätie hodnotu U_{min} zvýšenú o nastavenú hystereziu, začne časovať oneskorenie do stavu OK (T_{on}). Po dočasovaní výstupný kontakt zopne.
- Ak je doba trvania chybového stavu (Δt) kratšia než nastavená hodnota (T_{off}), stav výstupného kontaktu sa nezmení.

Poradie fáz

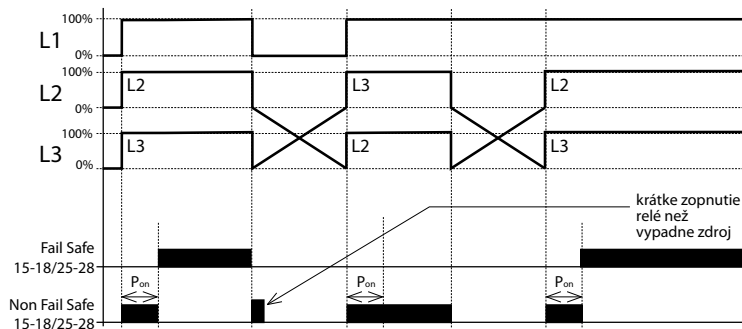

- Po pripojení napájacieho/kontrolného napätia časuje oneskorenie P_{on} - počas časovania je výstupný kontakt v chybovom stave - v režime FAIL SAFE je rozopnutý. Po dočasovaní, ak je poradie fáz správne, výstupný kontakt zopne.
- Ak je po dočasovaní P_{on} nesprávne poradie fáz, výstupný kontakt zostane rozopnutý (chybový stav).

Asymetria, výpadok fáz

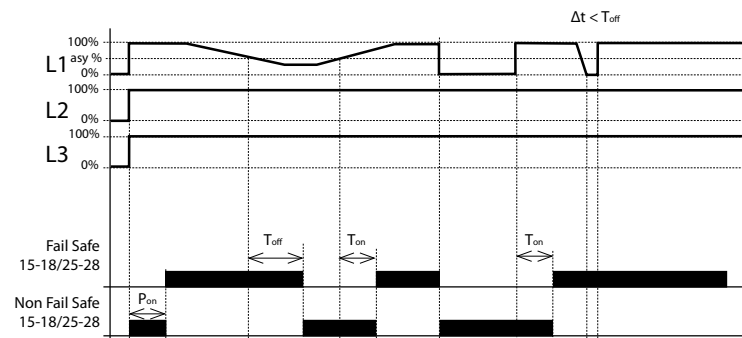

- Po pripojení napájacieho/kontrolného napätia časuje oneskorenie P_{on} - počas časovania je výstupný kontakt v chybovom stave - v režime FAIL SAFE je rozopnutý. Po dočasovaní, ak je asymetria fáz nižšia než nastavená hodnota (absolútna alebo percentuálna - viď technické parametre), výstupný kontakt zopne.
- Ak prekročí asymetria fáz nastavenú hodnotu, začne časovať oneskorenie do chybového stavu (T_{off}). Po dočasovaní výstupný kontakt rozopne.
- Ak poklesne asymetria fáz pod nastavenú hodnotu, začne časovať oneskorenie do stavu OK (T_{on}). Po dočasovaní výstupný kontakt zopne.
- Ak je doba trvania chybového stavu (Δt) kratšia než nastavená hodnota T_{off} , stav výstupného kontaktu sa nezmení.
- Ak nastane výpadok fázy, začne časovať oneskorenie do chybového stavu (T_{off}). Po dočasovaní výstupný kontakt rozopne.
- Ak sa obnoví prerušená fáza, začne časovať oneskorenie do stavu OK (T_{on}). Po dočasovaní výstupný kontakt zopne.
- Ak je doba trvania chybového stavu (Δt) kratšia než nastavená hodnota T_{off} , stav výstupného kontaktu sa nemení.

Legenda ku grafom:

P_{on} - Power ON delay (oneskorenie po pripojení napájania)
 P_{on} - 0 - 999 s (min. 250ms hardwarová inicializácia)
 T_{on} - ON delay (oneskorenie do OK stavu)
 T_{on} - 0,5 - 999 s
 T_{off} - OFF delay (oneskorenie do chybového stavu)

T_{off} - 0,1 - 999 s
 T_{off} - Nastaviteľné pre chyby OV, UV, OF, UF & asymetria
 T_{off} - Výpadok, poradie fáz <100ms; Prerušenie nulového vodiča <500ms
 Δt - Doba trvania chybového stavu
 (H) - Hysterezia

Popis ovládacích prvků a signalizace

Režim výstupných kontaktov

Režim	OK stav	Chybový stav
Fail Safe	15 & 25 (Pól) 18 & 28 (NO)	15 & 25 (Pól) 18 & 28 (NO)
Non Fail Safe	15 & 25 (Pól) 18 & 28 (NO)	15 & 25 (Pól) 18 & 28 (NO)

Okno chybových stavov

Skratka	Význam
"FLT.NF"	Prerušenie nulového vodiča
"FLT.LC"	Spodné medzné napätie
"FLT.HC"	Horné medzné napätie
"RLx.PL"	Výpadok fázy
"RLx.PR"	Zlé poradie fáz
"RLx.ASY"	Asymetria fáz
"RLx.OF"	Nadfrekvencia
"RLx.UF"	Podfrekvencia
"RLx.OV"	Prepätie
"RLx.UV"	Podpätie

Poznámka: RLx indikuje RL1 & RL2

Ovládacie prvky

SPÄŤ	Vstup do ponuky nastavení (dlhé stlačenie >1s). Návrat na hlavnú obrazovku alebo predchádzajúcu ponuku v režime úprav alebo zobrazení. Krok späť pri zmene hodnoty alebo parametru.
HORE	Posúvanie parametrov nahor. Zmena/zvýšenie hodnoty parametru v režime úprav. Výber aktuálne meraného parametru na hlavnej obrazovke - napätie, frekvencia, asymetria (stlačenie tlačidla <500ms).
DOLE	Posúvanie parametrov dolu. Zmena/zníženie hodnoty parametru v režime úprav. Zobrazenie histórie chybových hlásení (stlačenie tlačidla <500ms).
POTVRDENIE	Výber a uloženie hodnoty parametru v režime úprav. Resetovanie produktu z pamäťového režimu (dlhé stlačenie >1s).
SPÄŤ POTVRDENIE	Stlačením kombinácie kláves zobrazíte ponuku nastavení len pre čítanie (dlhé stlačenie >1s).

Ovládanie

Štruktúra programovacieho menu

- pre vstup do programovacieho menu stlačiť a držať po dobu >1s tlačidlo (↵)
- možnosť zmeny parametru / hodnoty je signalizovaná jej blikaním na displeji

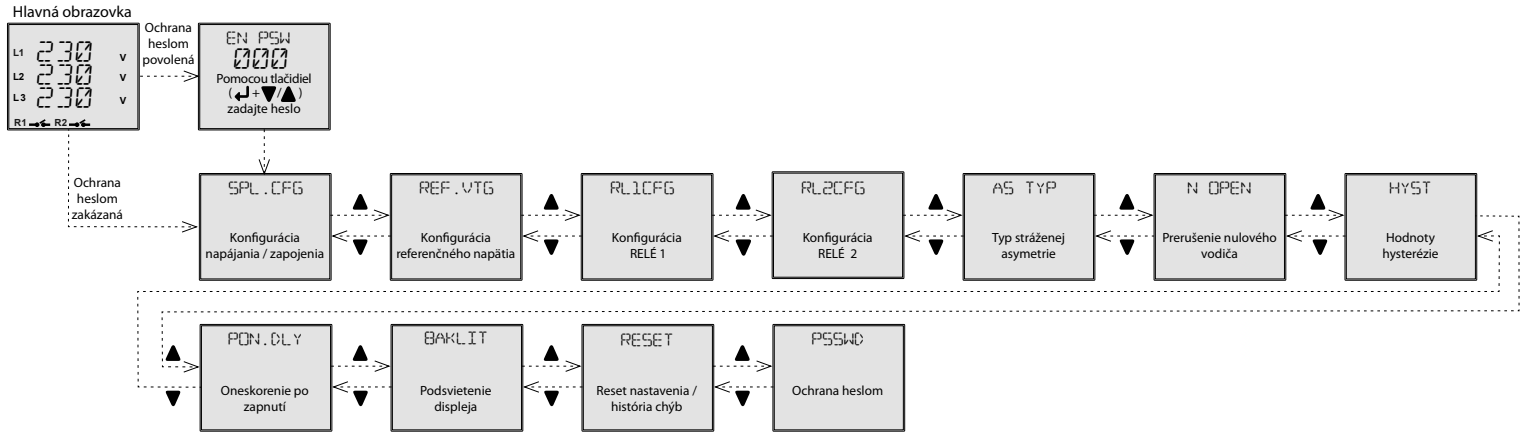

Jednotlivé nastavenie položiek v podmenu

• Konfigurácia napájania / zapojenia

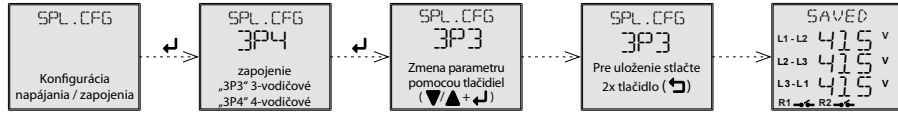

• Konfigurácia referenčného napätia

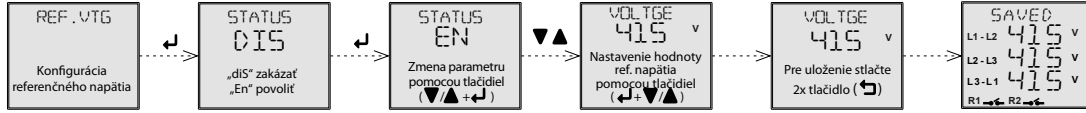

• Typ stráženej asymetrie



• Prerušenie nulového vodiča

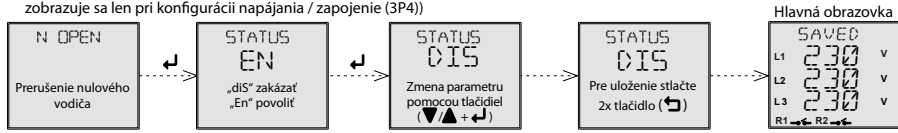

• Hodnoty hysterezie

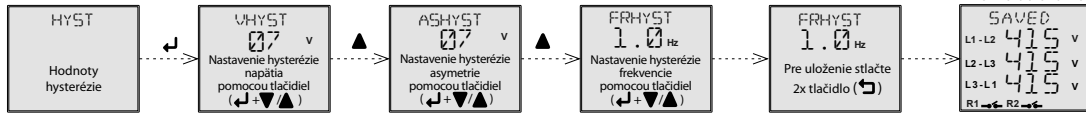

• Oneskorenie po pripojení napájania

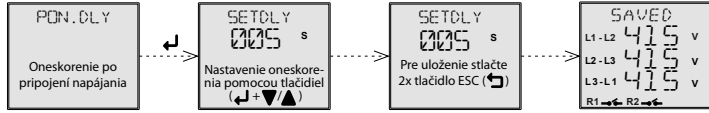

• Podsvietenie displeja

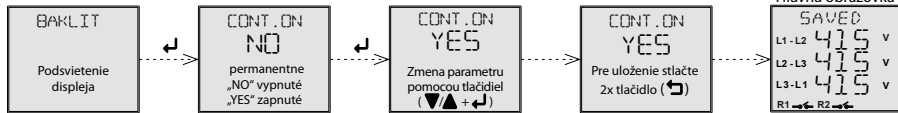

• Reset nastavenia / história chýb

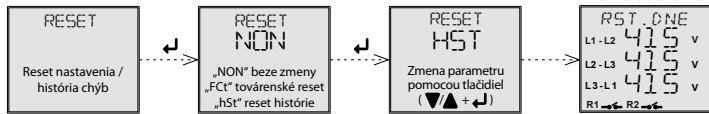

• Ochrana heslom

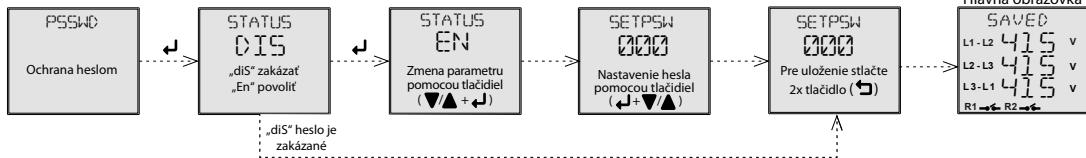

• Konfigurácia RL1

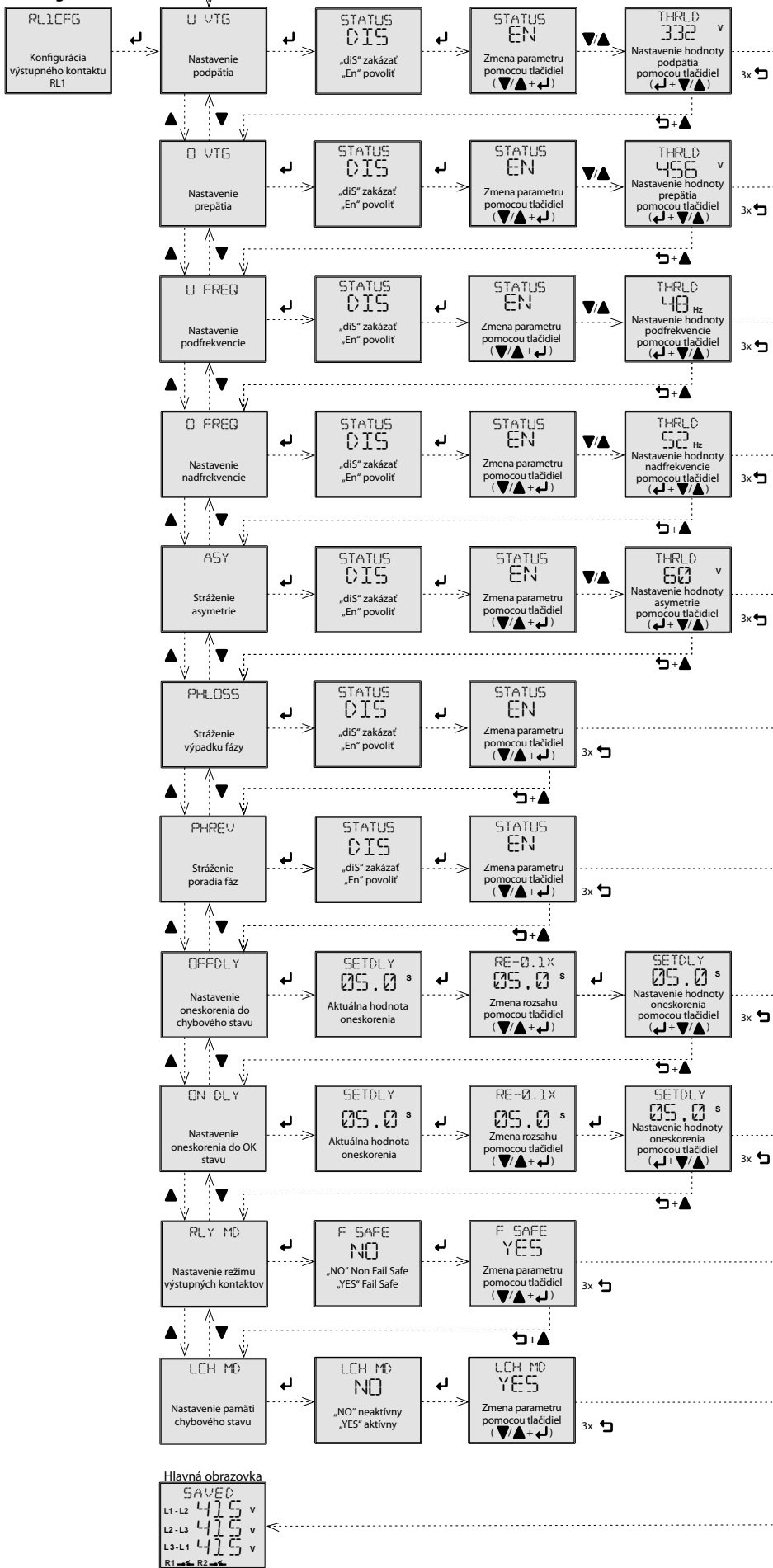

• Konfigurácia RL2

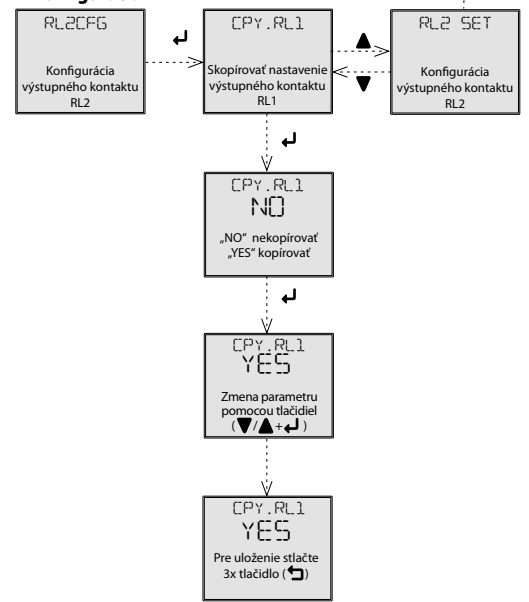

Varovanie

Prístroj je konštruovaný pre pripojenie do 1-fázovej siete alebo ss obvodov (podľa typu, nutné dodržať napätové rozsahy) a musia byť inštalované v súlade s predpismi a normami platnými v danej krajine. Inštaláciu, pripojenie, nastavenie a obsluhu môže realizovať len osoba s odpovedajúcou elektrotechnickou kvalifikáciou, ktorá sa dokonale oboznámila s týmto návodom a funkciou prístroja. Prístroj obsahuje ochrany proti prepätovým špičkám a rušivým impulzom v napájacej sieti. Pre správnu funkciu týchto ochrán však musí byť v inštalácii predradená vhodná ochrana vyššieho stupňa (A, B, C) a podľa normy zabezpečené odrušenie spínaných prístrojov (stýkače, motory, indukčné záťaže a pod.). Pred začatím inštalácie sa bezpečne uistite, že zariadenie nie je pod napätím a hlavný vypínač je v polohe "VYPNUTÉ". Neinštalujte prístroj k zdrojom nadmerného elektromagnetického rušenia. Správnu inštaláciou prístroja zaistíte dokonalú cirkuláciu vzduchu tak, aby pri trvalej prevádzke a vyššej okolitej teplote nebola prekročená maximálna dovolená pracovná teplota prístroja. Pre inštaláciu a nastavenie použite skrutkovač šírky cca 2 mm. Majte na pamäti, že sa jedná o plne elektronický prístroj a podľa toho tak k montáži pristupujte. Bezproblémová funkcia prístroja je tiež závislá na predchádzajúcom spôsobe transportu, skladovania a zaobchádzania. Pokiaľ objavíte akékoľvek známky poškodenia, deformácie, nefunkčnosti alebo chýbajúci diel, neinštalujte tento prístroj a reklamujte ho u predajcu. S výrobkom sa musí po ukončení životnosti zaobchádzať ako s elektronickým odpadom.



HRN-100

Багатофункціональне реле контролю напруги з LCD-дисплеєм



Характеристики

- 3-провідне або 4-провідне підключення (з нульовим провідником або без нього)..
- Контролює високу та низьку напругу, частоту, асиметрію, послідовність та обрив фаз у 3-фазній мережі.
- Дозволяє контролювати зникнення напруги, послідовність та асиметрію фаз, включаючи обрив нульового проводу (тільки для 4-х провідного підключення).
- Пристрій отримує живлення від контрольованої напруги.
- Обидва контакти можуть бути налаштовані індивідуально.
- Вимірює дійсне ефективне значення напруги змінного струму (True RMS)..
- Додаткове налаштування затримки реакції вихідного контакту на виміряне значення, стан помилки або переходу зі стану помилки до стану ОК, включаючи можливість затримки спрацьовування вихідних контактів після підключення живлення.
- Можливість автоматичного або ручного переходу зі стану помилки (пам'ять).
- Вибіркове замикання або розмикання вихідного контакту під час вимірювання стану помилки (Fail Safe/ Non Fail Safe).
- Захист паролем від несанкціонованої зміни налаштувань.
- Цифровий дисплей з підсвічуванням із можливістю моніторингу поточного стану мережі, включаючи можливі збої.
- Останні п'ять станів помилок зберігаються в історії, яку можна переглянути ретроспективно.
- Прозора кришка, що пломбується, для дисплея та елементів керування.

Опис пристрою

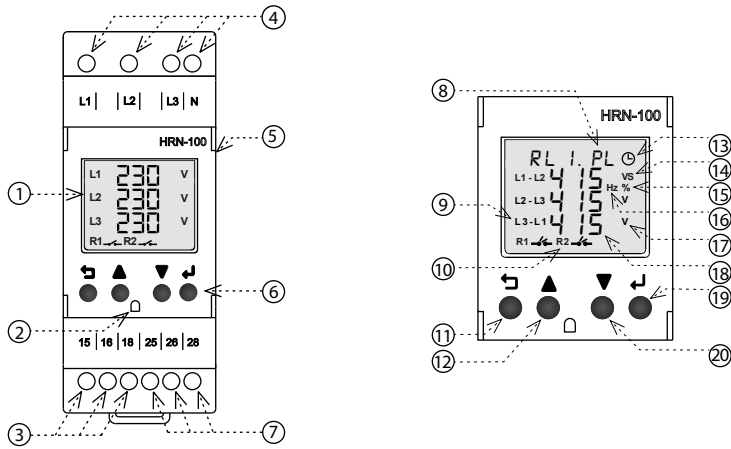

1. LCD дисплей
2. Місце пломбування
3. Вихідний контакт RL1 (15-16-18)
4. Клеми живлення/ вимірювання (L1-L2-L3-N)
5. Прозора кришка
6. Кнопки керування
7. Вихідний контакт RL2 (25-26-28)
8. Вікно статусу помилки та функціональне меню налаштувань
9. Індикація фазної або лінійної напруги
10. Стан вихідних контактів RL1 та RL2
11. Кнопка НАЗАД -
12. Кнопка ВГОРУ -
13. Індикація затримки
14. Затримка в секундах
15. Асиметрія у відсотках
16. Частота в Герцах
17. Напруга в Вольтгах
18. Поточний стан напруги або іншого заданого параметру
19. Кнопка ПІДТВЕРДЖЕННЯ -
20. Кнопка ВНИЗ -

Підключення

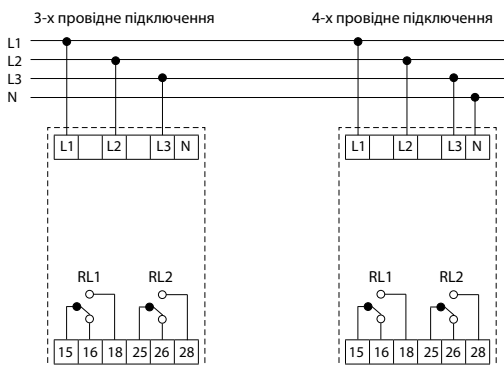

Технічні параметри

HRN-100

Живлення

Клеми живлення/вимірювання:	L1, L2, L3, (N)
Діапазон напруги живлення та вимірювання:	$U_{LN} = 3 \sim 90 - 288 \text{ V}$, (AC 45-65 Hz) $U_{LL} = 3 \sim 155 - 500 \text{ V}$, (AC 45-65 Hz)
Втрати потужності (макс.):	5 VA

Діапазони налаштувань контрольованих параметрів

Вибір контрольованого кола:	Фазна напруга - 3 фази, 4 проводу Лінійна напруга - 3 фази, 3 проводу
Регульований верхній (OV) та нижній (UV) рівні напруги:	Фазна напруга: 90 - 288 V AC Лінійна напруга: 155 - 500 V AC
Верхня (HC) / нижня (LC) гранична напруга:	Фазна напруга: 310 V AC / 85 V AC Лінійна напруга: 535 V AC / 150 V AC
Регульований верхній (OF) та нижній (UF) рівні частоти:	45 - 65 Hz
Регульована асиметрія:	Абсолютна: 5 - 99 V AC у відсотках: 2 - 50%
Регульований рівень гістерезису напруги та частоти:	3 - 20 V AC (OV, UV, HC, LC) 0.5 - 2 Hz (OF, UF)
Налаштування гістерезису асиметрії:	Абсолютне: 3 - 99 V AC у відсотках: 2 - 15%
Точність вимірюваної напруги:	+/- 5V
Точність вимірюваної частоти:	+/- 0.3 Hz
Регульована затримка після увімкнення P_{on} :	0 - 999 сек. (Ініціалізація HW 250 мс)
Регульована затримка T_{on} :	0.5 - 999 s
Регульована затримка T_{off} :	0.1 - 999 s
Фіксована затримка:	<100 мс (зникання напруги, чергування фаз) <200 мс (HC, LC), <500 мс (обрив нульового проводу)

Вихід

Вихідний контакт:	2x перекидних (AgSnO ₂)
Номинальний струм:	5A / AC1
Комутована потужність:	1200VA / AC1, 150W / DC1
Комутована напруга:	240V AC / 30V DC
Максимальні втрати потужності (вихід):	5W
Механічний ресурс:	10.000.000 операцій
Електричний ресурс (AC1):	100.000 операцій

Додаткові параметри

Робоча температура:	-10...+60 °C
Температура зберігання:	-20...+70 °C
Діелектрична міцність:	4кВ (живлення - вихід)
Робоче положення:	Довільне
Монтаж:	DIN-рейка EN 60715
Ступінь захисту:	Корпус та клеми - IP20 / передня панель із кришкою - IP40
Категорія перенапруги:	III.
Ступінь забруднення:	2
Переріз провідників (мм ²):	макс. 1x 2.5, макс. 2x 1.5 / з гільзою макс. 1x 2.5
Розміри:	90 x 36 x 66,5 mm
Вага:	132 g
Відповідність стандартам:	EN 61812-1, EN IEC 63044

Функції

Підвищена/знижена напруга

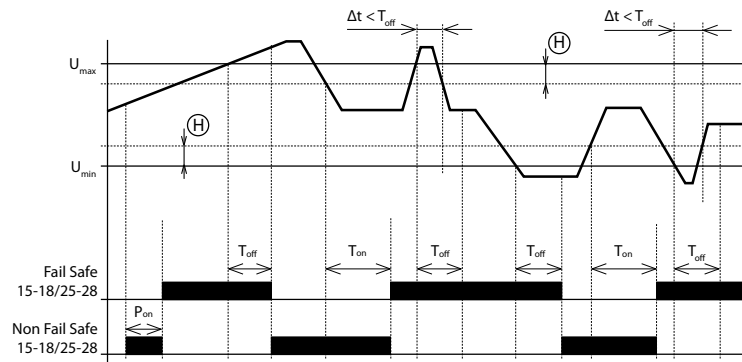

- Після подачі живлення/контрольованої напруги йде відлік часу затримки P_{ON} - під час відліку часу вихідний контакт знаходиться в стані помилки - в режимі FAIL SAFE (розімкнутий). Після закінчення часу, якщо контрольована напруга знаходиться в діапазоні $U_{min} \dots U_{max}$ вихідний контакт замикається.
- Якщо контрольована напруга перевищує встановлене значення U_{max} починається відлік часу затримки до стану помилки (T_{OFF}). Після закінчення часу вихідний контакт розмикається.
- Якщо контрольована напруга знижується нижче значення U_{max} зменшеного на встановлений гістерезис, почнеться відлік часу затримки до стану ОК (T_{ON}). Після закінчення часу вихідний контакт замикається.
- Якщо тривалість стану помилки (Δt) менша за встановлене значення T_{OFF} стан вихідного контакту не змінюється.
- Якщо контрольована напруга падає нижче значення U_{min} , починається відлік часу затримки до стану помилки (T_{OFF}). Після закінчення часу вихідний контакт розмикається.
- Якщо контрольована напруга перевищує значення U_{min} , збільшене на встановлений гістерезис, почнеться відлік часу затримки до стану ОК (T_{ON}). Після закінчення часу вихідний контакт замикається.
- Якщо тривалість стану помилки (Δt) менша за встановлене значення (T_{OFF}), стан вихідного контакту не змінюється.

Послідовність фаз

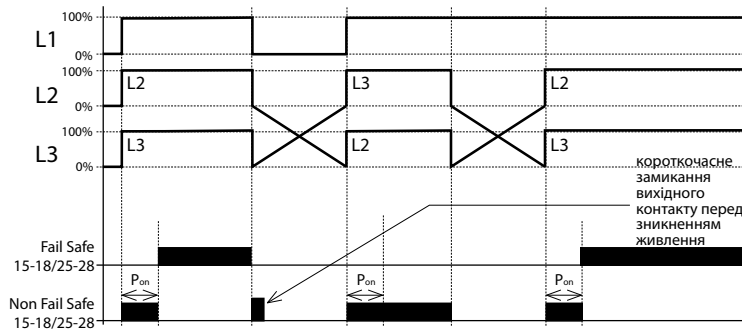

- Після подачі живлення/контрольованої напруги йде відлік часу затримки P_{ON} - під час відліку часу вихідний контакт перебуває в стані помилки - у режимі FAIL SAFE (розімкнутий). Після закінчення часу, якщо послідовність фаз правильна, вихідний контакт замикається.
- Якщо після закінчення часу затримки P_{ON} послідовність фаз неправильна, вихідний контакт залишається розімкненим (стан помилки)

Асиметрія, обрив фаз

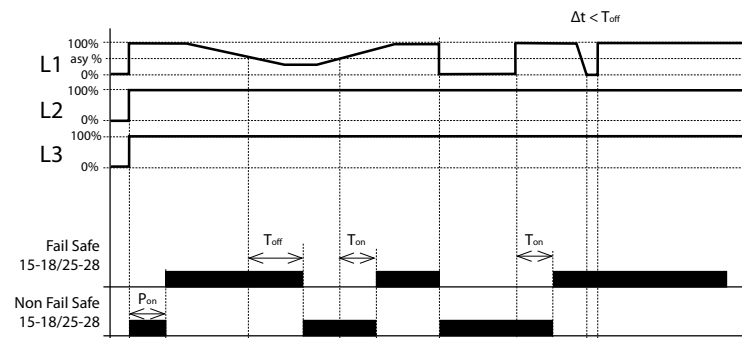

- Після подачі живлення/контрольованої напруги йде відлік часу затримки P_{ON} - під час відліку часу вихідний контакт перебуває в стані помилки - у режимі FAIL SAFE (розімкнутий). Після закінчення часу, якщо асиметрія фаз вище встановленого значення, вихідний контакт замикається.
- Якщо фазна асиметрія перевищує встановлене значення, починається відлік часу затримки до стану помилки (T_{OFF}). Після закінчення часу вихідний контакт розмикається.
- Якщо фазна асиметрія знижується нижче встановленого значення, починається відлік часу затримки до стану ОК (T_{ON}). Після закінчення часу вихідний контакт замикається.
- Якщо тривалість стану помилки (Δt) менша за встановлене значення T_{OFF} , стан вихідного контакту не змінюється.
- Якщо відбувається обрив фази, починається відлік часу затримки T_{OFF} . По закінченню часу вихідний контакт розмикається.
- Якщо відновлюється пошкоджена фаза, починається відлік часу затримки до стану ОК (T_{ON}). Після закінчення часу вихідний контакт замикається.
- Якщо тривалість стану помилки (Δt) менша за встановлене значення T_{OFF} стан вихідного контакту не змінюється.

Легенда графіку:

- P_{on} - Power ON delay (затримка при подачі живлення)
- P_{on} - 0 - 999 с (мін. 250 мс ініціалізація обладнання)
- T_{on} - ON delay (затримка до стану ОК)
- T_{on} - 0,5 - 999 с
- T_{off} - OFF delay (затримка до стану помилки)

- T_{off} - 0,1 - 999 с
- T_{off} - Налаштовується для помилок OV, UV, OF, UF & асиметрії
- T_{off} - Послідовність фаз, обрив <100 мс, обрив нейтралі <500 мс
- Δt - Тривалість стану помилки
- Ⓜ - Гістерезис

Опис елементів керування та сигналізації

Режим вихідного контакту

Режим	Стан ОК	Стан помилки
Відмовобезпечний (Fail Safe)	15 & 25 (Полюс) — 18 & 28 (NO)	15 & 25 (Полюс) — 18 & 28 (NO)
Відмовонезбезпечний (Non Fail Safe)	15 & 25 (Полюс) — 18 & 28 (NO)	15 & 25 (Полюс) — 18 & 28 (NO)

Індикація стану помилки

Скорочення	Значення
"FLT.NF"	Обрив нульового проводу
"FLT.LC"	Нижній граничний рівень напруги
"FLT.HC"	Верхній граничний рівень напруги
"RLx.PL"	Обрив фази
"RLx.PR"	Порушена послідовність фаз
"RLx.ASY"	Асиметрія фаз
"RLx.OF"	Підвищена частота
"RLx.UF"	Понижена частота
"RLx.OV"	Перенапруга
"RLx.UV"	Понижена напруга

Примітка: RLx позначає RL1 та RL2

Елементи керування

НАЗАД	Ввійдіть у меню налаштування (тривале натискання >1с). Поверніться до головного екрану чи попереднього меню в режимі редагування або відображення.
ВГОРУ	Переміщення вгору. Зміна/збільшення значення параметра в режимі редагування. Вибір поточного параметра, що вимірюється на головному екрані - напруга, частота, асиметрія (натискання кнопки <500 мс).
ВНИЗ	Переміщення вниз. Зміна/зменшення значень параметрів в режимі редагування. Відображення історії помилок (натисканням кнопки <500 мс)
ПІДТВЕРДЖЕННЯ	Вибір і збереження значень параметрів в режимі редагування. Скидання налаштувань до параметрів за замовчуванням (натисканням кнопки <500 мс).
НАЗАД ПІДТВЕРДЖЕННЯ	Натисніть комбінацію кнопок, щоб відобразилось меню налаштувань лише для читання (тривале натискання >1с).

Керування

Структура меню

- для входу в меню програмування натисніть і утримуйте кнопку НАЗАД >1с. (↵)
- про можливість зміни параметру/ значення сигналізує його блимання

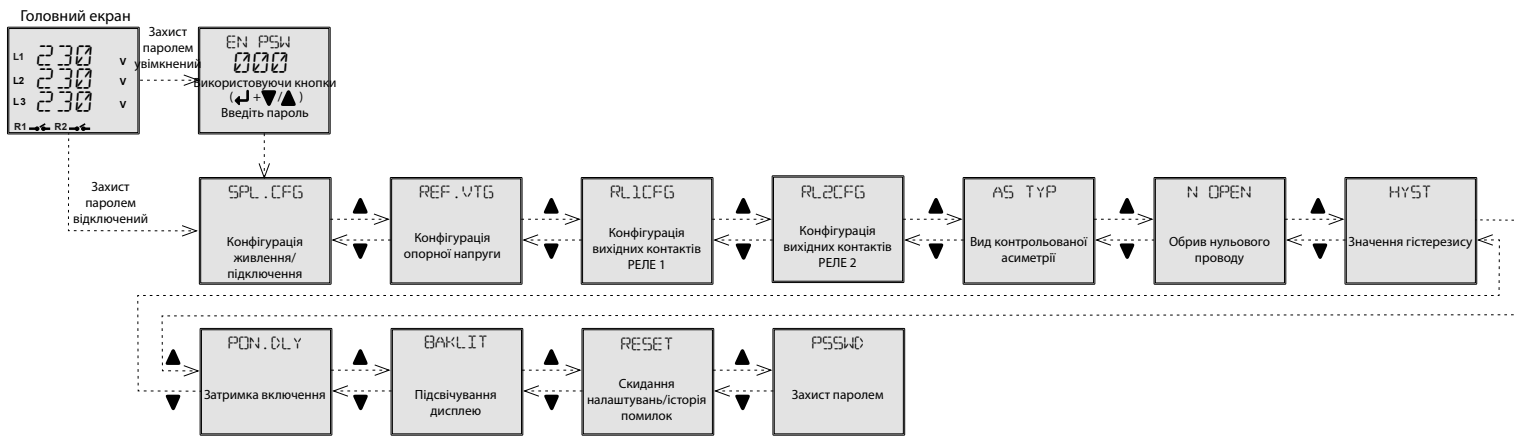

ІПриватні налаштування параметрів в підменю

• Конфігурація живлення/підключення

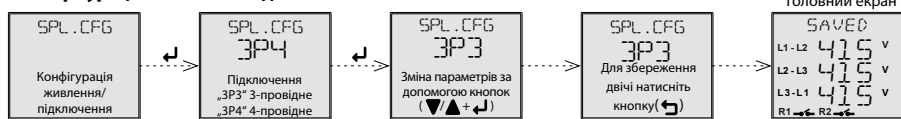

• Конфігурація опорної напруги

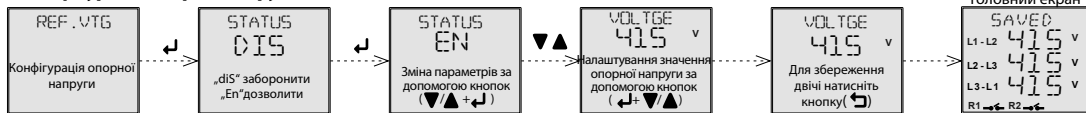

• Тип контрольованої асиметрії

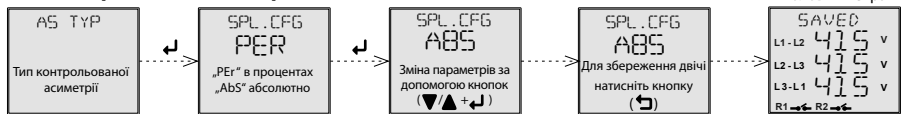

• Обрив нульового проводу

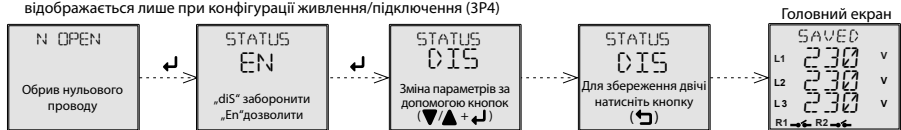

• Значення гістерезису

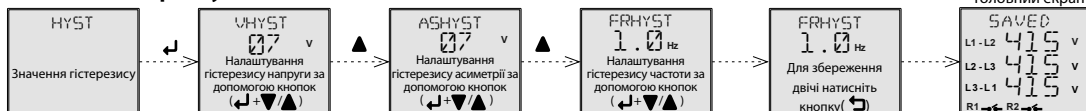

• Затримка після подачі напруги живлення

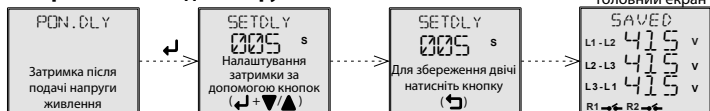

• Підсвічування дисплею

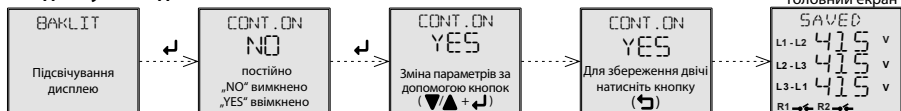

• Скидання налаштувань/історія помилок



• Захист паролем

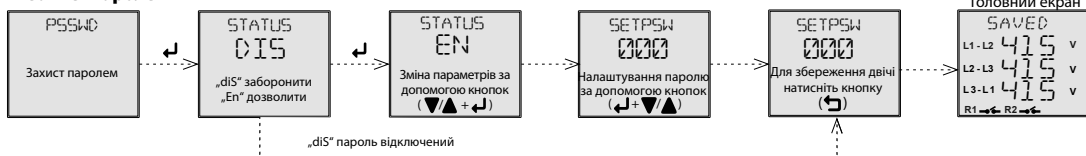

• Конфігурація RL1

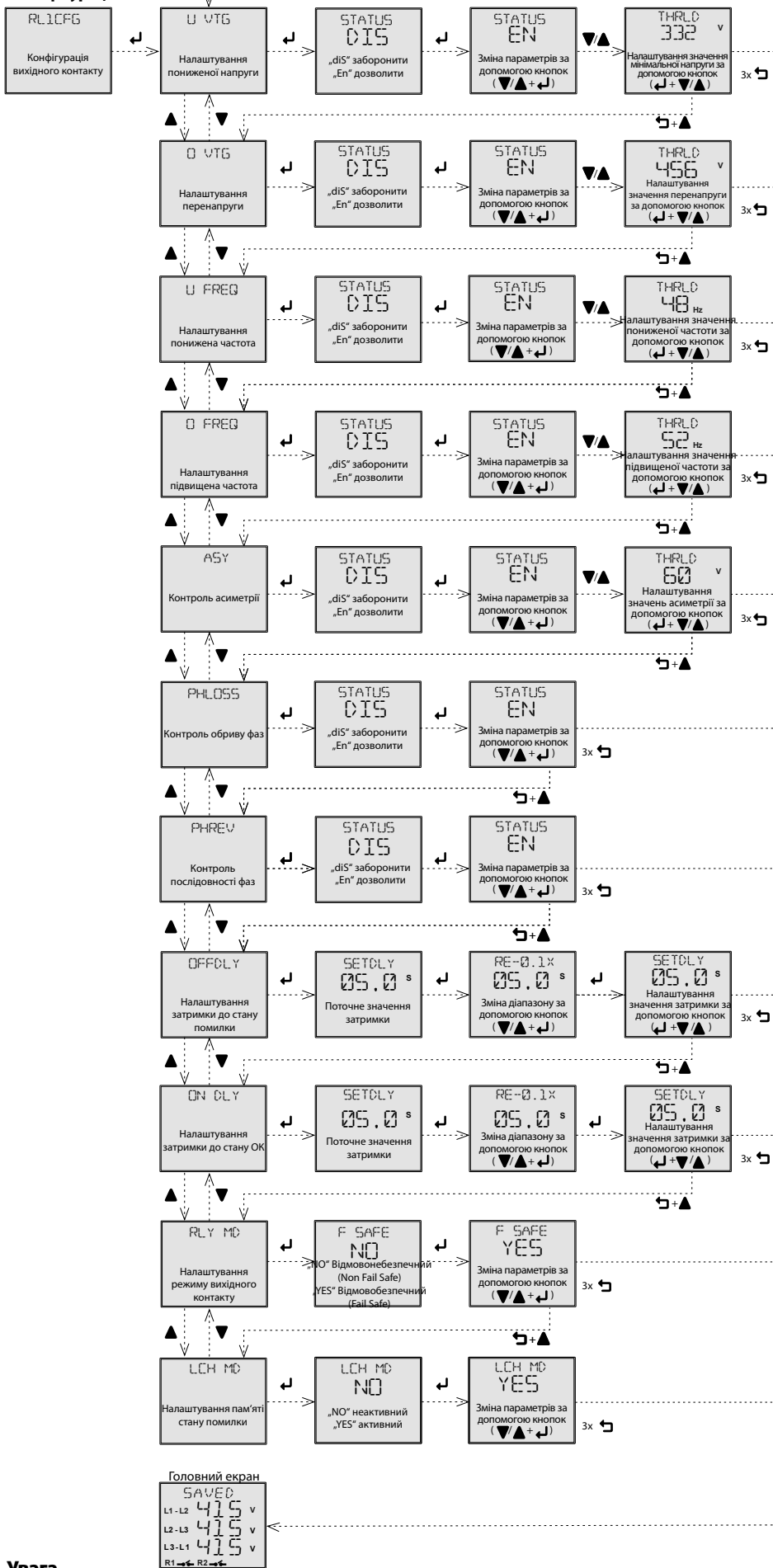

• Конфігурація RL2

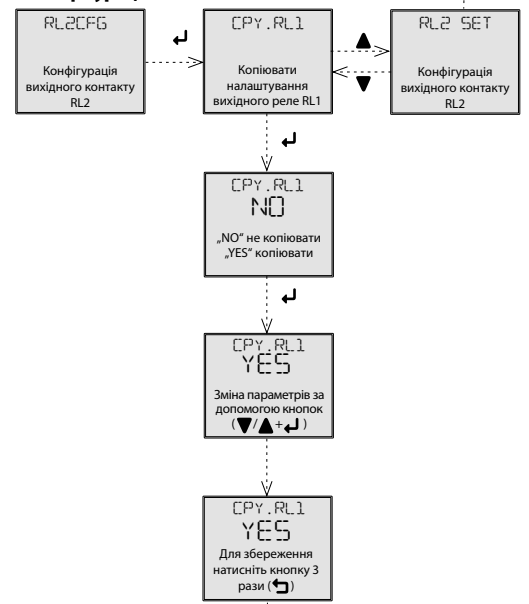

Увага

Пристрій призначений для підключення до 3-фазної мережі змінного струму. Монтаж виробу має здійснюватися з урахуванням національних стандартів та правил безпеки. Монтаж, підключення, налаштування та обслуговування може проводитись лише кваліфікованим персоналом з дотриманням вимог даної інструкції. Реле має вбудований захист від перевантаження та імпульсів перенапруги в електричному колі. Для правильного функціонування цих захистів при монтажі додатково необхідний захист вищою рівня (A, B, C) та нормативно забезпечений захист від перешкод комутувальних пристроїв (контактори, двигуни, індуктивні навантаження тощо). Перед монтажем необхідно перевірити чи не знаходиться обладнання під напругою, а основний вимикач повинен перебувати в положенні "Вимк." Не встановлюйте реле біля пристроїв із електромагнітним випромінюванням. Для правильної роботи виробу необхідно забезпечити нормальною циркуляцією повітря таким чином, щоб при тривалій експлуатації і підвищенні зовнішньої температури не була перевищена допустима робоча температура. При монтажі та налаштуванні виробу використовуйте викрутку шириною до 2 мм. Монтаж повинен проводитись з огляду на те, що йдеться про повністю електронний пристрій. Нормальне функціонування виробу також залежить від способу транспортування, зберігання та поводження з виробом. Якщо ви знайдете ознаки пошкодження, деформації, несправності або відсутності деталей - не встановлюйте цей виріб, а надішліть на рекламцію продавцю. Після закінчення терміну використання з виробом необхідно поводитися як з електронними відходами.