

CARACTERISTICI

Keno sp.z o.o. are plăcerea de a vă prezenta o soluție destinată acoperișurilor plane acoperite cu panouri sandwich, care utilizează o structură cu șine și mânere din aluminiu K-45.

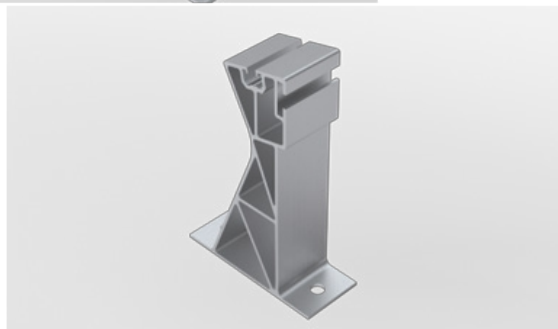
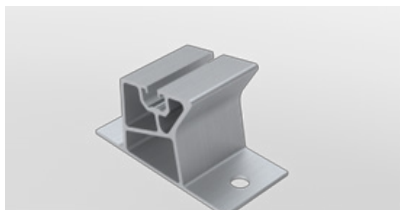

- **INSTALARE UȘOARĂ ȘI RAPIDĂ**
- **MONTAJUL MODULELOR PE LATURA SCURTĂ**
- **REGLAJ DE-A LUNGUL ȘINEI**
- **POSIBILITATE DE INSTALARE PE ORIENTAREA SUD ȘI EST-VEST**

[VEZI
CATALOG](#)

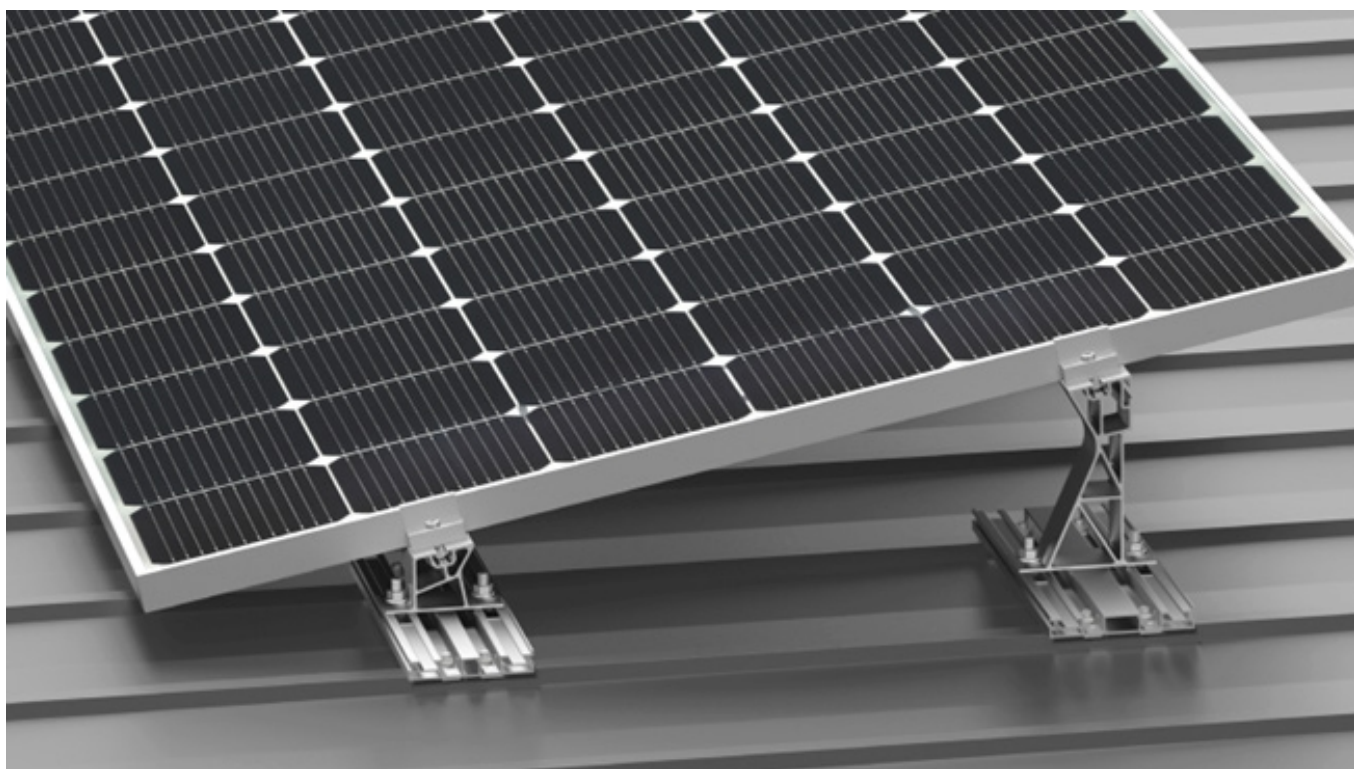

DESCRIEREA UNEI CONSTRUCȚII DIN PANOURI SANDWICH CU ȘINE TRANSVERSALE

Keno sp.z o.o. oferă o garanție de 10 ani pentru structura de mai sus. Structura se assemblează prin fixarea șinelor de aluminiu K-66-1 și K-66-2 pe suprafața tablei în patru puncte cu șurubul pentru tablă K-20. Modulele fotovoltaice se bazează pe suporturile de aluminiu K-45-7 și K-45-8, datorită cărora structura obține un unghi de înclinare de 11°.

Proiectul permite instalarea modulelor pe latura scurtă.

DESEN TEHNIC

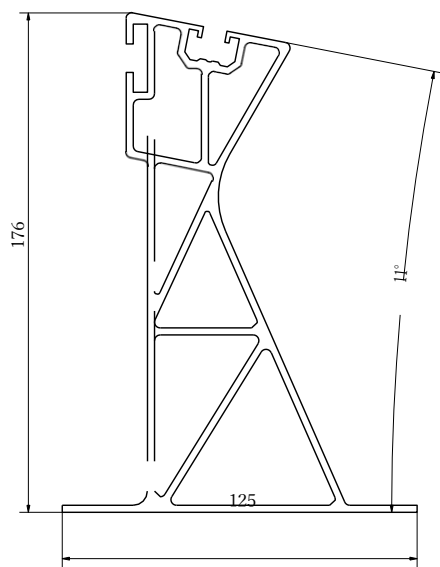

Fig. 1 Suport de montare din aluminiu K-45-7, înalt

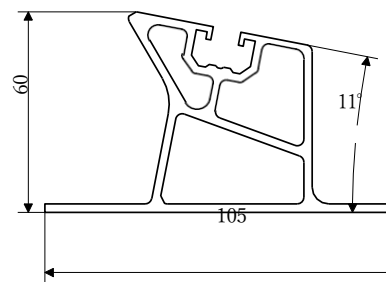

Fig. 2 Suport de montare din aluminiu K-45-8, joasă

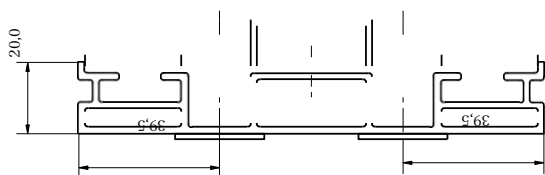

Fig. 3 Șină din aluminiu K-66-1

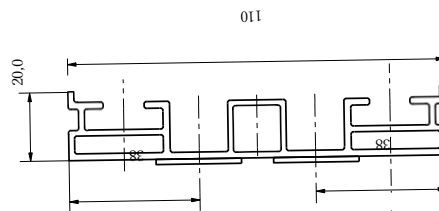

Fig. 4 Șină din aluminiu K-66-2