

| | |
|----|--------------------------|
| EN | Instruction manual |
| DE | Bedienungsanleitung |
| FR | Manuel d'instructions |
| ES | Manual de instrucciones |
| PT | Manual de instruções |
| IT | Manuale di istruzioni |
| NL | Handleiding |
| DA | Instruktionsmanual |
| PL | Instrukcja obsługi |
| CS | Návod k použití |
| SK | Návod na použitie |
| HU | Használati utasítás |
| RO | Manual de instructiuni |
| BG | Инструкция за употреба |
| SL | Navodila |
| SQ | Udhëzim manual |
| HR | Upute za uporabu |
| SR | Упутства за употребу |
| EL | Εγχειρίδιο οδηγιών |
| IS | Leiðbeiningar bæklingur |
| LT | Instrukcijų vadovas |
| LV | Instrukcijas |
| ET | Kasutusjuhend |
| SV | Bruksanvisning |
| FI | Käyttöopas |
| NO | Bruksanvisningen |
| UK | Посібник з експлуатації |
| RU | Руководство пользователя |
| TR | Kullanım klavuzu |
| HI | अनुदेश पुस्तिका |
| AR | كتيب التعليمات |
| JA | 取扱説明書 |
| KO | 사용 설명서 |
| ZH | 使用手册 |

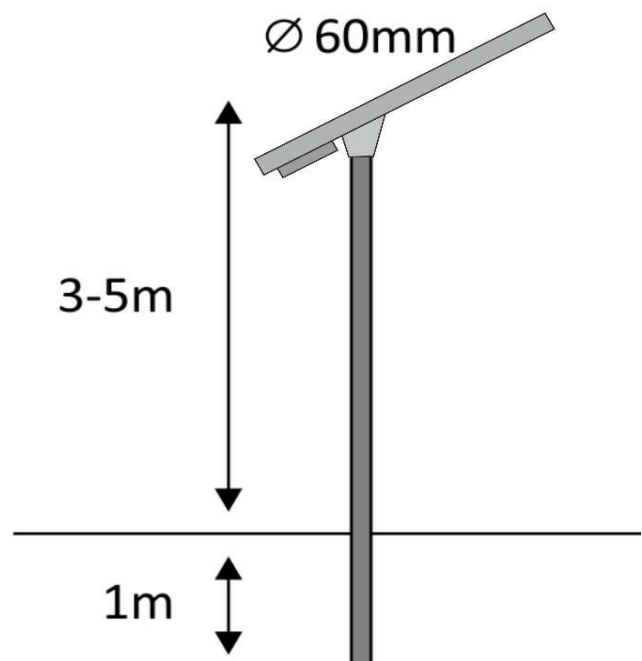



| | |
|----|--------------|
| EN | Assembly |
| DE | Versammlung |
| FR | Assemblée |
| ES | Montaje |
| PT | Montagem |
| IT | Montaggio |
| NL | Bijeenkomst |
| DA | Montage |
| PL | Montaż |
| CS | Shromáždění |
| SK | Zhromaždenie |
| HU | Gyülekezés |
| RO | Asamblare |
| BG | Монтаж |
| SL | Skupščina |
| SQ | Asamble |
| HR | Skupština |
| SR | Монтажа |
| EL | Συνέλευση |
| IS | Þingið |
| LT | Surinkimas |
| LV | Montāža |
| ET | Kokkupanek |
| SV | Hopsättning |
| FI | Kokoonpano |
| NO | Montering |
| UK | Складальний |
| RU | Сборочный |
| TR | Montaj |
| HI | सभ्ना |
| AR | المجسم |
| JA | アセンブリ |
| KO | 어셈블리 |
| ZH | 部件 |

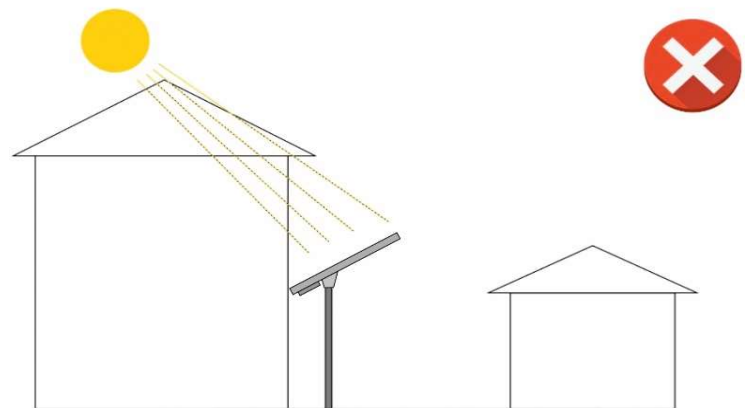
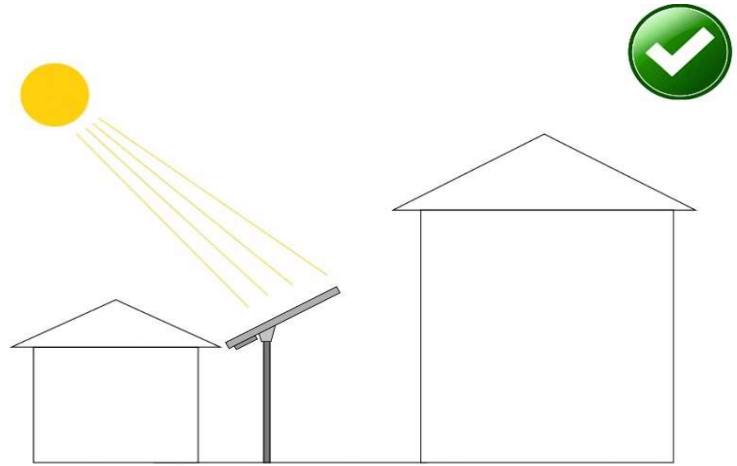

| | |
|----|--------------|
| EN | Assembly |
| DE | Versammlung |
| FR | Assemblée |
| ES | Montaje |
| PT | Montagem |
| IT | Montaggio |
| NL | Bijeenkomst |
| DA | Montage |
| PL | Montaż |
| CS | Shromáždění |
| SK | Zhromaždenie |
| HU | Gyülekezés |
| RO | Asamblare |
| BG | Монтаж |
| SL | Skupščina |
| SQ | Asamble |
| HR | Skupština |
| SR | Монтажа |
| EL | Συνέλευση |
| IS | Þingið |
| LT | Surinkimas |
| LV | Montāža |
| ET | Kokkupanek |
| SV | Hopsättning |
| FI | Kokoontulo |
| NO | Montering |
| UK | Складальний |
| RU | Сборочный |
| TR | Montaj |
| HI | सभ् |
| AR | المجسم |
| JA | アセンブリ |
| KO | 어셈블리 |
| ZH | 部件 |



 ⇒ 0°C - 45°C

 ⇒ 0% - 95%

| | |
|----|---------------------------|
| EN | Optimal efficiency |
| DE | Optimale Effizienz |
| FR | Efficacité optimale |
| ES | Eficiencia óptima |
| PT | Eficiência ideal |
| IT | Efficienza ottimale |
| NL | Optimale efficiency |
| DA | Optimal effektivitet |
| PL | Optymalna wydajność |
| CS | Optimální efektivita |
| SK | Optimálna efektivita |
| HU | Optimális hatékonyság |
| RO | Eficiența optimă |
| BG | Оптимална ефективност |
| SL | Optimalna učinkovitost |
| SQ | Efikasitet optimal |
| HR | Optimalna učinkovitost |
| SR | Оптимална ефикасност |
| EL | Βέλτιστη απόδοση |
| IS | Optimal skilvirkni |
| LT | Optimalus efektyvumas |
| LV | Optimāla efektivitāte |
| ET | Optimaalne tõhusus |
| SV | Optimal effektivitet |
| FI | Optimaalisen tehokkuuden |
| NO | Optimal effektivitet |
| UK | Оптимальна ефективність |
| RU | Оптимальная эффективность |
| TR | Optimum verimlilik |
| HI | इष्टतम दक्षता |
| AR | الكفاءة المثلى |
| JA | 最適な効率 |
| KO | 최적의 효율성 |
| ZH | 最佳效率 |

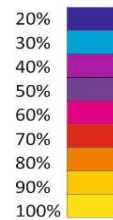
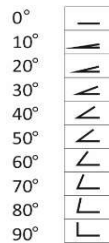
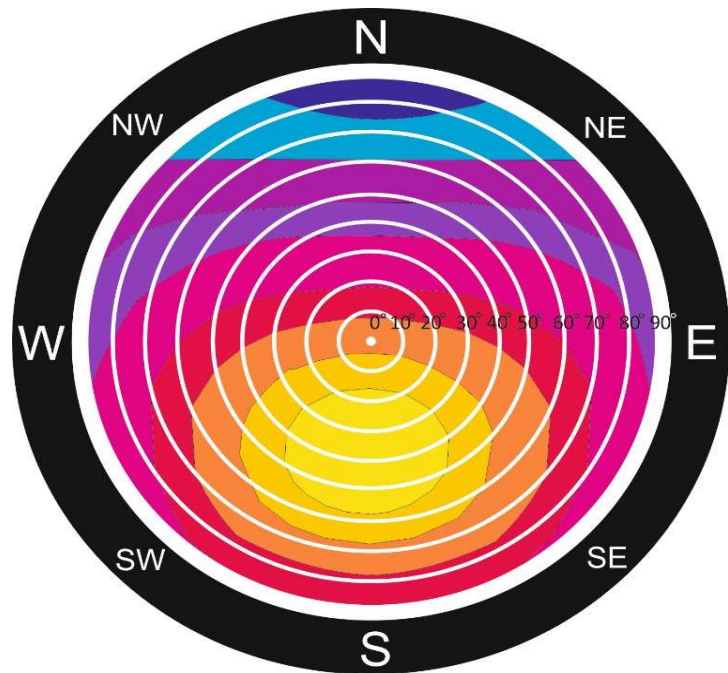

| | |
|----|---------------------------------|
| EN | Turning on/off |
| DE | Ein- / Ausschalten |
| FR | Mise en marche / arrêt |
| ES | Encendido / apagado |
| PT | Ligar / desligar |
| IT | Accensione / spegnimento |
| NL | Aan / uitschakelen |
| DA | Tænd / sluk |
| PL | Włączenie / wyłączenie |
| CS | Zapnutí / vypnutí |
| SK | Zapnutie / vypnutie |
| HU | Be- / kikapcsolása |
| RO | Activarea / dezactivarea |
| BG | Включване / изключване на |
| SL | Vklop / izklop |
| SQ | Duke u kthyer në / off |
| HR | Uključivanje / isključivanje |
| SR | Укључивање / искључивање |
| EL | Ενεργοποίηση / απενεργοποίηση |
| IS | Beygja á / burt |
| LT | Ijungimas / išjungimas |
| LV | Ieslēgšana / izslēgšana |
| ET | Sisse- / väljalülitamisel |
| SV | Slå på / av |
| FI | Kytkeminen päälle / pois päältä |
| NO | Slå på / av |
| UK | Включення / вимикання |
| RU | Включение / выключение |
| TR | Açma / kapama sırasında |
| HI | / बंद टर्निंग |
| AR | تشغيل / إيقاف |
| JA | オン/オフ |
| KO | / 끄기 켜기 |
| ZH | 打开/关闭 |

ON

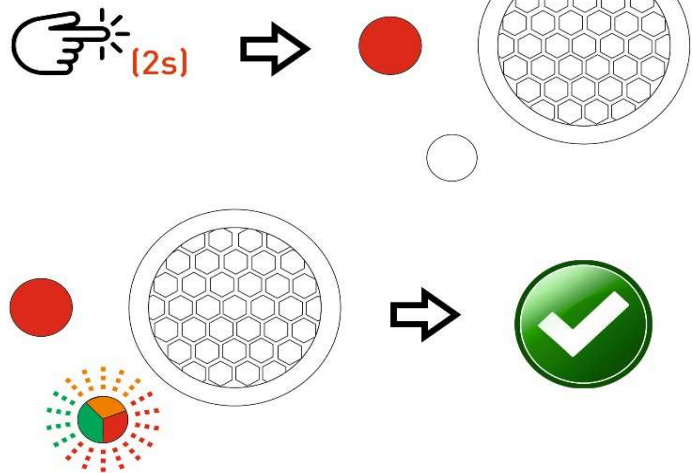

OFF

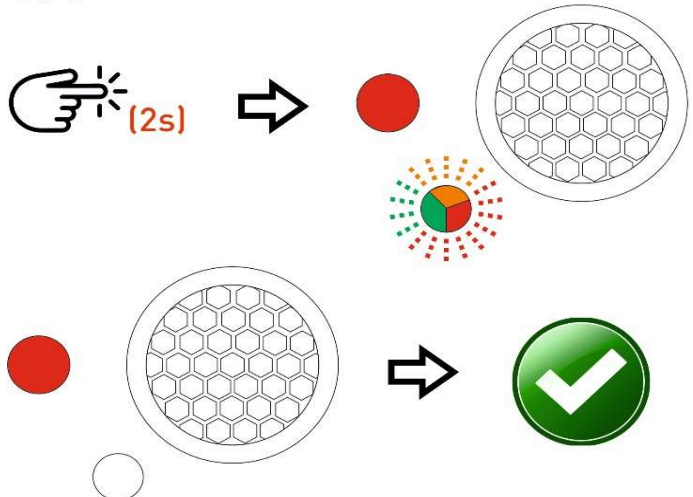

| | |
|----|-------------------------|
| EN | Working modes |
| DE | Arbeitsmodi |
| FR | Modes de fonctionnement |
| ES | Modos de trabajo |
| PT | Modos de funcionamento |
| IT | Modalità di lavoro |
| NL | Werkingsmodi |
| DA | Arbejde tilstande |
| PL | Tryby pracy |
| CS | Pracovní režimy |
| SK | Pracovné režimy |
| HU | Munkamód |
| RO | Moduri de lucru |
| BG | Работни режими |
| SL | Delovni načini |
| SQ | Modes punës |
| HR | Načina rada |
| SR | Режима рада |
| EL | Λειτουργίες Εργασίας |
| IS | Vinnu stillingar |
| LT | Darbo režimai |
| LV | Darba režīmi |
| ET | Töörežiimi |
| SV | Arbetslägen |
| FI | Työtapa |
| NO | Arbeidsfunksjoner |
| UK | Режими роботи |
| RU | Режимы работы |
| TR | Çalışma modları |
| HI | कार्य मोड |
| AR | وسائل العمل |
| JA | 動作モード |
| KO | 작동 모드 |
| ZH | 工作模式 |

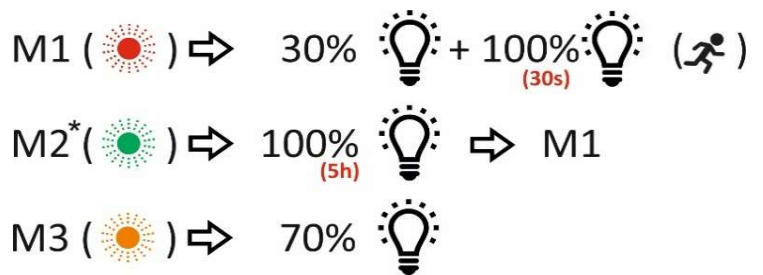
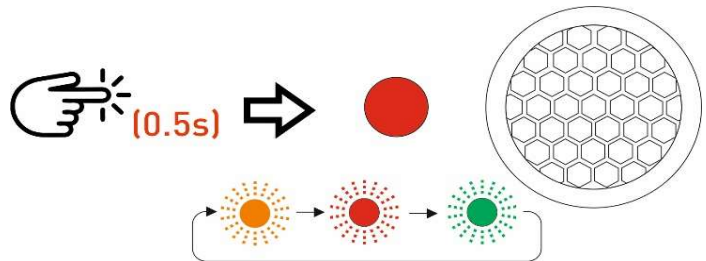

*

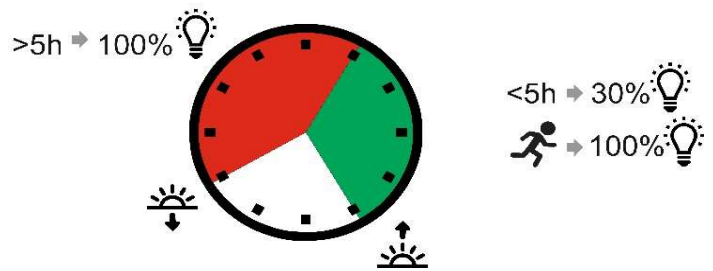

| | |
|----|------------------------|
| EN | Motion detector |
| DE | Bewegungsmelder |
| FR | Détecteur de mouvement |
| ES | Detector de movimiento |
| PT | Detector de movimento |
| IT | Sensore di movimento |
| NL | Bewegingsdetector |
| DA | Bevægelsesdetektor |
| PL | Czujnik ruchu |
| CS | Detektor pohybu |
| SK | Detektor pohybu |
| HU | Mozgásérzékelő |
| RO | Detector de mișcare |
| BG | Детектор за движение |
| SL | Detektor gibanja |
| SQ | Detektor lëvizje |
| HR | Detektor pokreta |
| SR | Детектор покрета |
| EL | ΑΝΙΧΝΕΥΤΗΣ ΚΙΝΗΣΗΣ |
| IS | Hreyfiskynjari |
| LT | Judesio jutiklis |
| LV | Kustības detektors |
| ET | Liikumisandur |
| SV | Rörelsedetektor |
| FI | Liiketunnistin |
| NO | Bevegelsessensor |
| UK | Детектор руху |
| RU | Датчик движения |
| TR | Hareket sensörü |
| HI | मोशन डिटेक्टर |
| AR | كشف الحركة |
| JA | 動き検出器 |
| KO | 모션 감지기 |
| ZH | 运动探测器 |

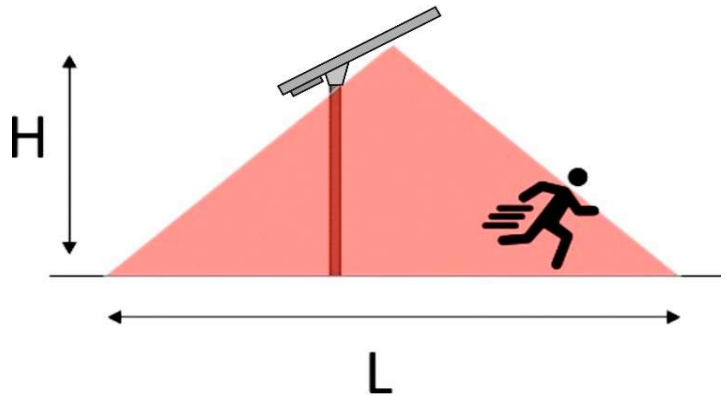

H=3m ➔ L=6m
H=4m ➔ L=8m
H=5m ➔ L=10m

| | |
|----|-------------------------|
| EN | Automatic charging |
| DE | Automatische Aufladung |
| FR | Charge automatique |
| ES | Carga automática |
| PT | Carregamento automático |
| IT | Ricarica automatica |
| NL | Automatisch opladen |
| DA | Automatisk opladning |
| PL | Automatyczne ładowanie |
| CS | Automatické nabíjení |
| SK | Automatické nabíjanie |
| HU | Automatikus feltöltés |
| RO | Taxarea automată |
| BG | Автоматично зареждане |
| SL | Samodejno polnjenje |
| SQ | Automatike akuzuar |
| HR | Automatsko punjenje |
| SR | Automatski punjenje |
| EL | Αυτόματη φόρτιση |
| IS | Sjálfvirk hleðsla |
| LT | Automatinis įkrovimas |
| LV | Automātiska uzlāde |
| ET | Automaatne laadimine |
| SV | Automatisk laddnings |
| FI | Automaattinen lataus |
| NO | Automatisk lading |
| UK | Автоматична зарядка |
| RU | Автоматическая зарядка |
| TR | Otomatik şarj |
| HI | स्वतः शुल्क |
| AR | الشحن التلقائي |
| JA | 自動充電 |
| KO | 자동 충전 |
| ZH | 自动充电 |

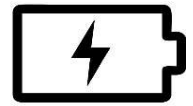
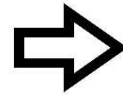
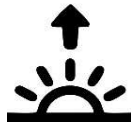
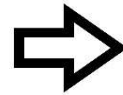
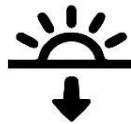

| | |
|----|--------------------------|
| EN | Maintenance |
| DE | Instandhaltung |
| FR | Entretien |
| ES | Mantenimiento |
| PT | Manutenção |
| IT | Manutenzione |
| NL | Onderhoud |
| DA | Vedligeholdelse |
| PL | Konserwacja |
| CS | Údržba |
| SK | Údržba |
| HU | Karbantartás |
| RO | Întreținere |
| BG | Поддръжка |
| SL | Vzdrževanje |
| SQ | Mirëmbajtje |
| HR | Održavanje |
| SR | Одржавање |
| EL | Συντήρηση |
| IS | Viðhald |
| LT | Priežiūra |
| LV | Uzturēšana |
| ET | Hooldus |
| SV | Underhåll |
| FI | Ylläpito |
| NO | Vedlikehold |
| UK | Обслуговування |
| RU | Техническое обслуживание |
| TR | Bakım |
| HI | रखरखाव |
| AR | اعمال صيانة |
| JA | メンテナンス |
| KO | 유지 |
| ZH | 保养 |

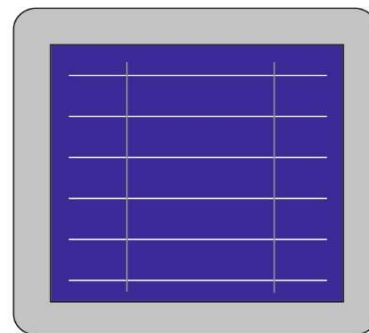

| | |
|----|-------------------------------|
| EN | Storage of product |
| DE | Lagerung von Produkt |
| FR | Stockage du produit |
| ES | Almacenamiento del producto |
| PT | O armazenamento do produto |
| IT | La conservazione del prodotto |
| NL | Opslag van het product |
| DA | Opbevaring af produkt |
| PL | Przechowywanie produktu |
| CS | Skladování produktu |
| SK | Skladovanie produktu |
| HU | Tárolás termék |
| RO | Depozitarea produsului |
| BG | Съхранение на продукт |
| SL | Skladiščenje izdelka |
| SQ | Magazinimi i produktit |
| HR | Skladištenje proizvoda |
| SR | Складиштење производа |
| EL | Αποθήκευση των προϊόντων |
| IS | Geymsla vöru |
| LT | Sandėliavimo produkto |
| LV | Uzglabāšana produkta |
| ET | Storage toote |
| SV | Lagring av produkt |
| FI | Varastoinnista tuotteen |
| NO | Lagring av produkt |
| UK | Зберігання продукту |
| RU | Хранение продукта |
| TR | Ürünün Depolama |
| HI | उत्पाद का भंडारण |
| AR | تخزين المنتج |
| JA | 製品の保管 |
| KO | 제품의 보관 |
| ZH | 产品的储存 |

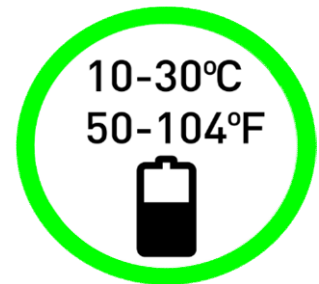

| | |
|----|-----------------------------------|
| EN | Battery disposal |
| DE | Batterieentsorgung |
| FR | L'élimination des piles |
| ES | Eliminación de la batería |
| PT | Eliminação de baterias |
| IT | Smaltimento delle batterie |
| NL | Wegwerpen van batterijen |
| DA | Bortskaffelse Batteri |
| PL | Utylizacja baterii |
| CS | Likvidace baterie |
| SK | Likvidácia batérie |
| HU | Akkumulátor ártalmatlanítása |
| RO | Eliminare a bateriei |
| BG | Изхвърляне на батерията |
| SL | Odstranjevanje akumulatorja |
| SQ | Asgjësimin Battery |
| HR | Odlaganje baterija |
| SR | Одлагање батерија |
| EL | Απόρριψη των μπαταριών |
| IS | Förgun rafhlaðna |
| LT | Baterijos šalinimo |
| LV | Akumulatora utilizācija |
| ET | Aku kõrvaldamine |
| SV | Batteri förfogande |
| FI | Akun hävittäminen |
| NO | Deponering av batteri |
| UK | Утилізація акумуляторних батарей |
| RU | Утилизация аккумуляторных батарей |
| TR | Pil imhası |
| HI | बैटरी निपटान |
| AR | التخلص من البطارية |
| JA | バッテリーの廃棄 |
| KO | 배터리 폐기 |
| ZH | 电池处理 |

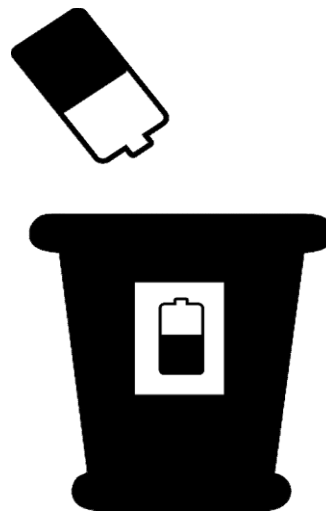



| | | |
|----|-------------|--|
| EN | Warranty | Warranty term: 2 years from purchase date |
| DE | Garantie | Garantiezeit: 2 Jahre ab Kaufdatum |
| FR | Garantie | Période de garantie: 2 ans à compter de la date d'achat |
| ES | Garantía | Plazo de garantía: 2 años a partir de la fecha de compra |
| PT | Garantia | Prazo de garantia: 2 anos a partir da data de compra |
| IT | Garanzia | Periodo di Garanzia: 2 anni dalla data di acquisto |
| NL | Garantie | Garantie termijn: 2 jaar vanaf de aankoopdatum |
| DA | Garanti | Garanti sigt: 2 år fra købsdato |
| PL | Gwarancja | Termin gwarancji: 2 lata od daty zakupu |
| CS | Záruka | Záruční doba: 2 roky od data zakoupení |
| SK | Záruka | Záručná doba: 2 roky od dátumu zakúpenia |
| HU | Szavatosság | Garancia időtartam: 2 év vásárlás időpontjától |
| RO | Garanție | Termenul de garanție: 2 ani de la data achiziției |
| BG | Гаранция | Гаранционен срок: 2 години от датата на закупуване |
| SL | Garancija | Garancija izraz: 2 leti od dneva nakupa |
| SQ | Garanci | Termi Garanci: 2 vjet nga data e blerjes |
| HR | Garancija | Pojam Jamstvo: 2 godine od datuma kupnje |
| SR | Гаранција | Термин Гаранција: 2 године од куповине дана |
| EL | Εγγύηση | Όρο Εγγύηση: 2 έτη από την ημερομηνία αγοράς |
| IS | Ábyrgð | Ábyrgð tíma: 2 ár frá kaupdegi |
| LT | Garantija | Garantija terminas: 2 metai nuo pirkimo datos |
| LV | Garantija | Garantijas termiņš: 2 gadi no iegādes datuma |
| ET | Garantii | Garantiaeg: 2 aastat ostu kuupäevast |
| SV | Garanti | Garanti term: 2 år från inköpsdatum |
| FI | Takuu | Takuuaika 2 vuotta ostopäivästä |
| NO | Garanti | Garanti perioden: 2 år fra kjøpsdato |
| UK | Гарантія | Гарантійний термін експлуатації: 2 роки з дня покупки |
| RU | Гарантия | Гарантийный срок эксплуатации: 2 года со дня покупки |
| TR | Garanti | Garanti terim: Satın alma tarihinden itibaren 2 yıl |
| HI | गारंटी | वारंटी अवधि: खरीद की तारीख से 2 वर्ष |
| AR | ضمان | مدة الضمان: 2 سنة من تاريخ الشراء |
| JA | 保証 | 保証期間：購入日から2年間 |
| KO | 보증 | 보증 기간 : 구입일로부터 2 년 |
| ZH | 保证 | 保修期限：自购买日起2年 |



| | | |
|----|----------------------------|--|
| EN | Warranty exclusions | Mechanical damages are not covered by warranty |
| DE | Garantieausschlüsse | Mechanische Schäden sind nicht durch die Garantie abgedeckt |
| FR | Exclusions de garantie | Domages mécaniques ne sont pas couverts par la garantie |
| ES | Exclusiones de la garantía | Daños mecánicos no están cubiertos por la garantía |
| PT | Exclusões de garantia | Danos mecânicos não são cobertos pela garantia |
| IT | Esclusioni della garanzia | Danni meccanici non sono coperti da garanzia |
| NL | Garantie uitsluitingen | Mechanische beschadigingen worden niet gedekt door de garantie |
| DA | Undtagelser fra garantien | Mekaniske skader er ikke dækket af garantien |
| PL | Wyłączenia gwarancji | Uszkodzenia mechaniczne nie są objęte gwarancją |
| CS | Záruka vyloučení | Mechanická poškození se nevztahuje záruka |
| SK | Záruka vylúčenie | Mechanické poškodenia sa nevzťahuje záruka |
| HU | Garancia kizárások | Mechanikai sérülések nem tartoznak a garancia |
| RO | Excluderi de garanție | Daune mecanice nu sunt acoperite de garanție |
| BG | Гаранция изключвания | Механични повреди не се покриват от гаранцията |
| SL | Garancija izključitve | Mehanske poškodbe niso zajete v garanciji |
| SQ | Përjashtimet garanci | Dëmtimet mekanike nuk janë të mbuluara nga garancia |
| HR | Isključenja jamstva | Mehanička oštećenja nisu pokrivena jamstvom |
| SR | Гаранције изузимања | Механичка оштећења нису покривена гаранцијом |
| EL | Εξαιρέσεις εγγύησης | Μηχανικές βλάβες δεν καλύπτονται από την εγγύηση |
| IS | Ábyrgð undanþágur | Vélrænni skemmdir eru ekki undir ábyrgð |
| LT | Garantija išimtyis | Mechaninių pažeidimų nėra taikoma garantija |
| LV | Garantija izņēmumi | Mehāniskie bojājumi nesedz garantija |
| ET | Garantii välistused | Mehaaniliste vigastuste ei hõlma garantii |
| SV | Garanti | Mekaniska skador täcks inte av garantin |
| FI | Takuurajoitukset | Mekaanisia vaurioita ei kuulu takuun piiriin |
| NO | Garantien | Mekaniske skader dekkes ikke av garantien |
| UK | Виключення з гарантії | Механічні пошкодження не поширюється гарантія |
| RU | Исключения по гарантии | Механические повреждения не распространяется гарантия |
| TR | Garanti istisnaları | Mekanik hasarlar garanti kapsamında değildir |
| HI | वारंटी बहिष्करण | यांत्रिक नुकसान वारंटी में शामिल नहीं हैं |
| AR | الاستثناءات الضمان | لا يغطي الأضرار الميكانيكية التي كتبها الضمان |
| JA | 保証の除外 | 機械的損傷は保証は適用されません。 |
| KO | 보증 제외 | 기계 손상은 보증이 적용되지 않습니다 |
| ZH | 保修排除 | 机械损坏不属于保修范围 |



| | | |
|----|----------------------------|---|
| EN | Warranty realization | Free service or replacement after delivering product to producer |
| DE | Garantie Realisierung | Kostenloser Service oder Ersatz nach Produkt Hersteller liefern |
| FR | Réalisation de la garantie | Service gratuit ou le remplacement après la livraison du produit au producteur |
| ES | Realización de garantía | Servicio gratuito o de reemplazo después de entregar el producto al productor |
| PT | Realização de garantia | O serviço é gratuito ou substituição depois de entregar produto para o produtor |
| IT | Realizzazione di garanzia | Servizio gratuito o sostituzione dopo la consegna del prodotto al produttore |
| NL | Garantie realisatie | Gratis onderhoud of vervanging na het leveren van product naar producent |
| DA | Garanti realisering | Gratis service eller udskiftning efter at have leveret produkt til producent |
| PL | Realizacja gwarancji | Bezpłatny serwis lub wymiana po dostarczeniu produktu do producenta |
| CS | Realizace záruka | Bezplatný servis nebo výměna po doručení zboží na výrobce |
| SK | Realizácia záruka | Bezplatný servis alebo výmena po doručení tovaru na výrobcu |
| HU | Garancia megvalósítása | Ingyenes javítás vagy csere után nyilvántott termék a termelői |
| RO | Realizarea de garanție | Serviciu gratuit de înlocuire sau după livrarea produsului la producător |
| BG | Реализация Гаранция | Безплатна услуга или замяна след доставяне на продукти за производител |
| SL | Realizacija garancija | Brezplačna storitev ali zamenjava po porabi izdelka proizvajalca |
| SQ | Realizimi garanci | Shërbim falas ose zëvendësimi pas dërgimin e produktit të prodhuesit |
| HR | Realizacija jamstvo | Besplatna usluga ili zamjena nakon isporuke proizvoda do proizvođača |
| SR | Реализација гаранција | Бесплатна услуга или замена након достављања производ произвођачу |
| EL | Εγγύηση υλοποίησης | Δωρεάν υπηρεσία ή αντικατάσταση μετά την παράδοση του προϊόντος στον παραγωγό |
| IS | Ábyrgð framkvæmd | Ókeypis þjónusta eða skipti eftir að skila vöru til framleiðanda |
| LT | Garantija realizavimas | Nemokama paslauga ar keitimas po pristatymo produkta gamintojo |
| LV | Garantija realizācija | Bez maksas pakalpojums vai nomaiņa pēc piegādājot produktu ražotājam |
| ET | Garantii realiseerimiseks | Tasuta teenuse või asendamine pärast pakkuda toote tootja |
| SV | Garanti förverkligande | Gratis service eller utbyte efter att ha levererat produkten till producenten |
| FI | Takuu toteutus | Maksuton palvelu tai korvaavan jälkeen antaneet tuotteen tuottajalle |
| NO | Realisering garanti | Gratis tjeneste eller erstatning etter å levere produktet til produsenten |
| UK | Реалізація гарантії | Безкоштовне обслуговування або заміна після доставки продукту для виробника |
| RU | Реализация гарантии | Бесплатное обслуживание или замена после доставки продукта для производителя |
| TR | Garanti gerçekleşme | Üreticiye ürün teslim sonra ücretsiz hizmet veya değiştirme |
| HI | वारंटी प्राप्ति | नि: शुल्क सेवा या बदलने निर्माता के लिए उत्पाद देने के बाद |
| AR | تحقيق الضمان | خدمة مجانية أو استبدال بعد تسليم المنتج للمنتج |
| JA | 保証の実現 | プロデューサーに製品を提供した後、無料サービスや交換 |
| KO | 보증 실현 | 생산자 제품을 제공 한 후 무료 서비스 또는 교체 |
| ZH | 保修实现 | 提供产品生产后免费维修或更换 |

| | |
|----|----------------------------|
| EN | Warranty realization |
| DE | Garantie Realisierung |
| FR | Réalisation de la garantie |
| ES | Realización de garantía |
| PT | Realização de garantia |
| IT | Realizzazione di garanzia |
| NL | Garantie realisatie |
| DA | Garanti realisering |
| PL | Realizacja gwarancji |
| CS | Realizace záruka |
| SK | Realizácia záruka |
| HU | Garancia megvalósítása |
| RO | Realizarea de garanție |
| BG | Реализация Гаранция |
| SL | Realizacija garancija |
| SQ | Realizimi garanci |
| HR | Realizacija jamstvo |
| SR | Реализација гаранција |
| EL | Εγγύηση υλοποίηση |
| IS | Ábyrgð framkvæmd |
| LT | Garantija realizavimas |
| LV | Garantija realizācija |
| ET | Garantii realiseerimiseks |
| SV | Garanti förverkligande |
| FI | Takuu toteutus |
| NO | Realisering garanti |
| UK | Реалізація гарантії |
| RU | Реализация гарантии |
| TR | Garanti gerçekleşme |
| HI | वारंटी प्राप्ति |
| AR | تحقيق الضمان |
| JA | 保証の実現 |
| KO | 보증 실현 |
| ZH | 保修实现 |



John Smiths
12/8 Rue de Elisee
55878 Paris
France
email: john@gmail.com

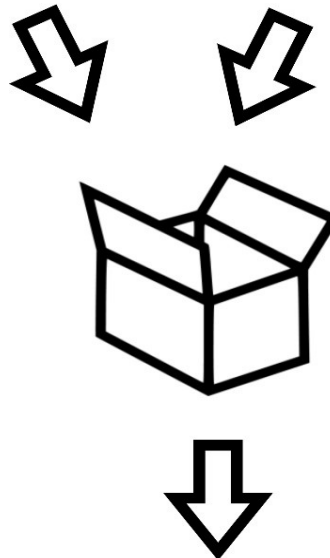

SUNEN Service
Wroclawska 114
81-530 Gdynia
Poland



| | |
|----|---------------------------|
| EN | Suggestions or issues |
| DE | Anregungen oder Fragen |
| FR | Suggestions ou questions |
| ES | Sugerencias o cuestiones |
| PT | Sugestões ou problemas |
| IT | Suggerimenti o problemi |
| NL | Suggesties of problemen |
| DA | Forslag eller emner |
| PL | Sugestia lub problemy |
| CS | Návrhy nebo problémy |
| SK | Návrhy alebo problémy |
| HU | Javaslatok vagy kérdések |
| RO | Sugestii sau probleme |
| BG | Предложения и въпроси |
| SL | Predloge ali vprašanja |
| SQ | Sugjerime apo çështje |
| HR | Prijedloge ili pitanja |
| SR | Сугестије или питања |
| EL | Προτάσεις ή θέματα |
| IS | Tillögur eða málefni |
| LT | Pasiūlymai arba klausimai |
| LV | Ieteikumi un jautājumi |
| ET | Ettepanekud või küsimused |
| SV | Förslag eller frågor |
| FI | Ehdotuksia tai kysymyksiä |
| NO | Forslag eller problemer |
| UK | Пропозиції або питання |
| RU | Предложения или вопросы |
| TR | Öneriler veya sorunlar |
| HI | सुझाव या मुद्दों |
| AR | اقتراحات أو قضايا |
| JA | 提案や問題 |
| KO | 제안이나 문제 |
| ZH | 建议或问题 |

Please contact us at info@sunen.com

Bitte kontaktieren Sie uns unter info@sunen.com

S'il vous plaît nous contacter à info@sunen.com

Por favor, póngase en contacto con nosotros en info@sunen.com

Por favor contacte-nos em info@sunen.com

Si prega di contattarci a info@sunen.com

Neem dan contact met ons op via info@sunen.com

Kontakt os venligst på info@sunen.com

Prosimy o kontakt na info@sunen.com

Kontaktujte nás prosím na info@sunen.com

Kontaktujte nás prosím na info@sunen.com

Kérjük, vegye fel velünk a info@sunen.com

Vă rugăm să ne contactați la info@sunen.com

Моля, свържете се с нас на info@sunen.com

Prosimo, pišite nam na info@sunen.com

Ju lutemi të na kontaktoni në info@sunen.com

Molimo kontaktirajte nas na info@sunen.com

Контактирајте нас на [инфо@гловии.цом](mailto:info@sunen.com)

Παρακαλούμε επικοινωνήστε μαζί μας στο info@sunen.com

Vinsamlegast hafðu samband við okkur á info@sunen.com

Prašome susisiekti su mumis info@sunen.com

Lūdzu, sazinieties ar mums info@sunen.com

Palun võtke meiega ühendust aadressil info@sunen.com

Kontakta oss på info@sunen.com

Ota yhteyttä osoitteeseen info@sunen.com

Ta kontakt med oss på info@sunen.com

Будь ласка, зв'яжіться з нами за адресою info@sunen.com

Пожалуйста, свяжитесь с нами по адресу info@sunen.com

info@sunen.com adresinden iletişime geçiniz

info@sunen.com पर हमसे संपर्क करें

يرجى الاتصال بنا على info@sunen.com

info@sunen.comでお問い合わせください

info@sunen.com 문의하시기 바랍니다

请info@sunen.com与我们联系



| | | |
|----|--------------|--|
| EN | Producer | SUNEN Sp. z o.o., 81-530 Gdynia, Wroclawska 114, Poland |
| DE | Hersteller | SUNEN Sp. z o.o., 81-530 Gdynia, Wroclawska 114, Polen |
| FR | Producteur | SUNEN Sp. z o.o., 81-530 Gdynia, Wroclawska 114, Pologne |
| ES | Productor | SUNEN Sp. z o.o., 81-530 Gdynia, Wroclawska 114, Polonia |
| PT | Produtor | SUNEN Sp. z o.o., 81-530 Gdynia, Wroclawska 114, Polónia |
| IT | Produttore | SUNEN Sp. z o.o., 81-530 Gdynia, Wroclawska 114, Polonia |
| NL | Producent | SUNEN Sp. z o.o., 81-530 Gdynia, Wroclawska 114, Polen |
| DA | Producent | SUNEN Sp. z o.o., 81-530 Gdynia, Wroclawska 114, Polen |
| PL | Producent | SUNEN Sp. z o.o., 81-530 Gdynia, Wrocławska 114, Polska |
| CS | Výrobce | SUNEN Sp. z o.o., 81-530 Gdynia, Wrocławska 114, Polsko |
| SK | Producent | SUNEN Sp. z o.o., 81-530 Gdynia, Wrocławska 114, Poľsko |
| HU | Termelő | SUNEN Sp. z o.o., 81-530 Gdynia, Wroclawska 114, Lengyelország |
| RO | Producător | SUNEN Sp. z o.o., 81-530 Gdynia, Wroclawska 114, Polonia |
| BG | Производител | SUNEN Sp. z o.o., 81-530 Gdynia, Wroclawska 114, Полша |
| SL | Producent | SUNEN Sp. z o.o., 81-530 Gdynia, Wroclawska 114, Poljska |
| SQ | Prodhues | SUNEN Sp. z o.o., 81-530 Gdynia, Wroclawska 114, Poland |
| HR | Proizvođač | SUNEN Sp. z o.o., 81-530 Gdynia, Wroclawska 114, Poljska |
| SR | Продуцент | SUNEN Sp. z o.o., 81-530 Gdynia, Wroclawska 114, Пољска |
| EL | Παραγωγός | SUNEN Sp. z o.o., 81-530 Gdynia, Wroclawska 114, Πολωνία |
| IS | Leikstjóri | SUNEN Sp. z o.o., 81-530 Gdynia, Wrocławska 114, Poland |
| LT | Gamintojas | SUNEN Sp. z o.o., 81-530 Gdynia, Wroclawska 114, Lenkija |
| LV | Ražotājs | SUNEN Sp. z o.o., 81-530 Gdynia, Wrocławska 114, Poland |
| ET | Tootja | SUNEN Sp. z o.o., 81-530 Gdynia, Wrocławska 114, Poola |
| SV | Producent | SUNEN Sp. z o.o., 81-530 Gdynia, Wroclawska 114, Polen |
| FI | Tuottaja | SUNEN Sp. z o.o., 81-530 Gdynia, Wroclawska 114, Puola |
| NO | Produsent | SUNEN Sp. z o.o., 81-530 Gdynia, Wroclawska 114, Polen |
| UK | Продюсер | SUNEN Sp. z o.o., 81-530 Gdynia, Wroclawska 114, Польща |
| RU | Режиссер | SUNEN Sp. z o.o., 81-530 Gdynia, Wroclawska 114, Польша |
| TR | Yapımcı | SUNEN Sp. z o.o., 81-530 Gdynia, Wroclawska 114, Polonya |
| HI | उत्पादक | SUNEN Sp. z o.o., 81-530 Gdynia, Wroclawska 114, पोलैंड |
| AR | منتج | SUNEN Sp. z o.o., 81-530 Gdynia, Wroclawska 114, بولندا |
| JA | プロデューサー | SUNEN Sp. z o.o., 81-530 Gdynia, Wroclawska 114 ポーランド |
| KO | 생산자 | SUNEN Sp. z o.o., 81-530 Gdynia, Wroclawska 114 폴란드 |
| ZH | 制片人 | SUNEN Sp. z o.o., 81-530 Gdynia, Wroclawska 114, 波兰 |

Made in China



www.powerneed.com