

ÎMBRĂCĂMINTE ÎNCĂLZITĂ

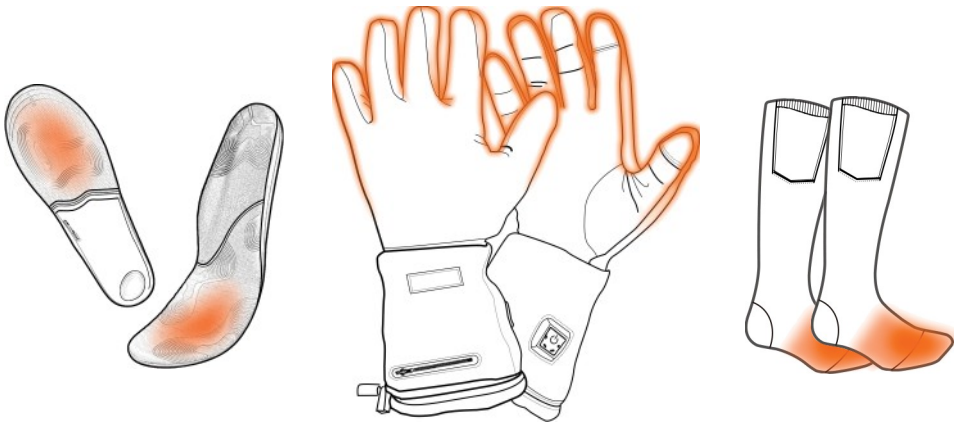

Ne bucurăm că ați decis să achiziționați îmbrăcămintea noastră încălzită, alimentată de baterii reîncărcabile cu litiu.

Sperăm că tehnologia noastră avansată de încălzire vă va oferi confort și căldură în timpul activităților de iarnă.

Pentru a vă asigura că acest produs are o durată de viață lungă și este utilizat corect, vă rugăm să citiți cu atenție acest manual de utilizare.

Cuprins

01	INFORMAȚII DE SIGURANȚĂ	
02	MĂNUȘI ÎNCĂLZITE	
03	ȘOSETE ÎNCĂLZITE	
	ȘOSETE KC-BS001 RC	03
	ȘOSETE KC-BS003 NRC	04-05
	ȘOSETE KC-BS003 APP	06
04	TALPICI ÎNCĂLZITE	
	KC-BI006 Tălpi interioare RC	08
	KC-BI008 Tălpi interioare NRC	09
	KC-BI008 Tălpi interioare APP	10
	KC-BI008 ÎNCĂRCĂTOR FĂRĂ FIR + TALPICI NRC KC-BI008 ÎNCĂRCĂTOR FĂRĂ FIR + TALPICI APP KC-BI009	11-12 13
	TALPICI CU BATERIE SUSPENDABILĂ	14
05	HAINЕ ÎNCĂLZITE	
06	ARTICOLE DE INTERIOR ÎNCĂLZITE	
	MĂNUȘI ȘI ÎNCĂLȚĂMINTE ÎNCĂLZITE PĂTURĂ ȘI PERNĂ ÎNCĂLZITE	16 17
07	ACCESORII ÎNCĂLZITE	
08	TAPET DE MASAJ ÎNCĂLZIT DE 24 V	

INFORMAȚII DE SIGURANȚĂ

IMPORTANT

Vă rugăm să citiți cu atenție toate avertismentele și precauțiile înainte de prima utilizare.

AVERTISMENTE ȘI PRECAUȚII:

Fiiți atenți când utilizați produsele încălzite, nu utilizați produsele încălzite sub influența drogurilor, alcoolului sau a oboselii.

Produsele încălzite nu trebuie utilizate de către:

- Nu permiteți copiilor sub 6 ani sau persoanelor cu deficiențe cognitive să utilizeze dispozitivul.
- Persoanele sensibile sau insensibile la căldură, cu circulație sanguină deficitară sau cu afecțiuni fizice.

Nu trageți de cablul produselor încălzite. Dacă cablul este rupt, încetați să îl utilizați.

Dacă vă simțiți inconfortabil în timpul utilizării, vă rugăm să încetați imediat utilizarea. Vă

rugăm să mențineți zona de încălzire netedă în timpul utilizării.

Opriiți întotdeauna dispozitivul și deconectați bateriile atunci când nu este utilizat sau nu este supravegheat.

Când curățați produsele încălzite, vă rugăm să puneți cablul în buzunar sau să îl legați pentru a evita amestecarea cu alte haine și deteriorarea cablului.

Uscați complet produsele încălzite înainte de a le utiliza din nou. Nu înălbiți, nu curățați chimic și nu

călcați produsele.

Nu răsuciți produsele, deoarece acest lucru poate deteriora elementul de încălzire din interior.

MĂNUȘI ÎNCĂLZITI

Pași de utilizare:

1. Conectare: Conectați cu atenție bateriile la mănuși.
2. Pornire/oprire: Apăsati lung butonul de pe mănuși pentru a porni/opri.

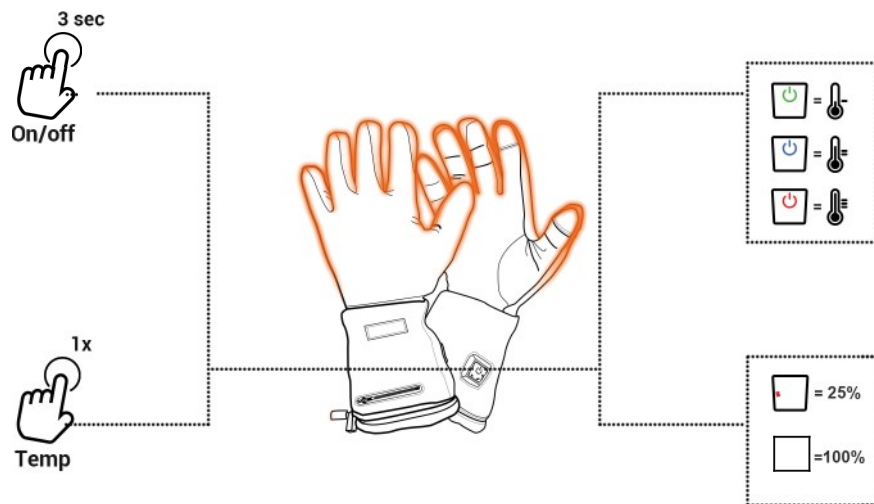

3. Modificați nivelul de încălzire: Apăsati scurt butonul o dată pentru a modifica temperatura. Nivel ridicat - roșu, nivel mediu - albastru, nivel scăzut - verde
4. Verificați nivelul de încărcare al bateriei: cele 4 lumini mici de pe buton indică nivelul de încărcare al bateriei.
Un indicator luminos - 25%, două indicatoare luminoase - 50%, trei indicatoare luminoase - 75%, patru indicatoare luminoase - 100%

Încărcați bateriile:

1. Conectați: Conectați cu atenție bateriile la încărcător.
2. Starea încărcării: Verificați indicatorul luminos de pe încărcător. Când bateriile sunt complet încărcate, indicatorul luminos de pe încărcător se schimbă de la roșu la verde.
3. Timp de încărcare: Timpul de încărcare al unei baterii descărcate este, în general, de 4-6 ore.

ȘOSETE ÎNCĂLZITI

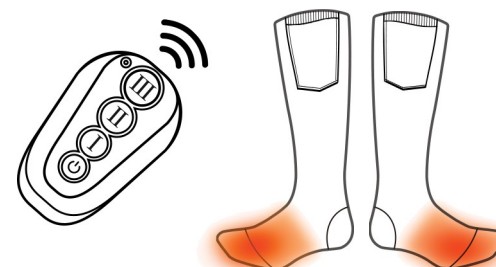

Pași de operare:

Operați manual:

1. Conectare: Conectați cu atenție banca de alimentare la șosete.
2. Pornire/oprire: Apăsati lung butonul de pe bateria externă pentru a o porni/opri.
3. Modificarea nivelului de încălzire: Apăsati scurt butonul de pe banca de alimentare o singură dată pentru a modifica temperatura.
Nivel ridicat - roșu, nivel mediu - albastru, nivel scăzut - verde
4. Verificați nivelul de încărcare rămas al bateriei: Cele 4 lumini mici de pe banca de alimentare indică nivelul de încărcare rămas al bateriei.
Un indicator luminos - 25%, două indicatoare luminoase - 50%, trei indicatoare luminoase - 75%, patru indicatoare luminoase - 100%

Funcționare cu telecomandă:

1. Asociere: Apăsati lung butonul de pe banca de alimentare timp de 7 secunde. Când indicatorul luminos clipește, apăsați orice buton de pe telecomandă pentru a finaliza asocierea.
2. Pornire/oprire, schimbarea nivelului de încălzire: Apăsati butonul corespunzător de pe telecomandă.

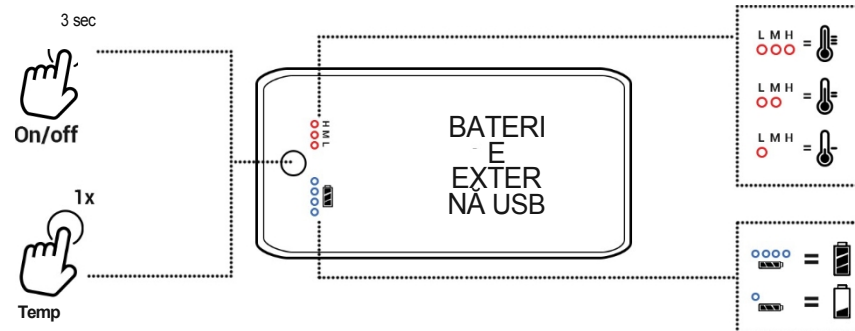

NOTICE

Vom conecta fiecare telecomandă la banca de alimentare înainte de expediere, astfel încât să o puteți utiliza direct.

ȘOSETE ÎNCĂLZITI

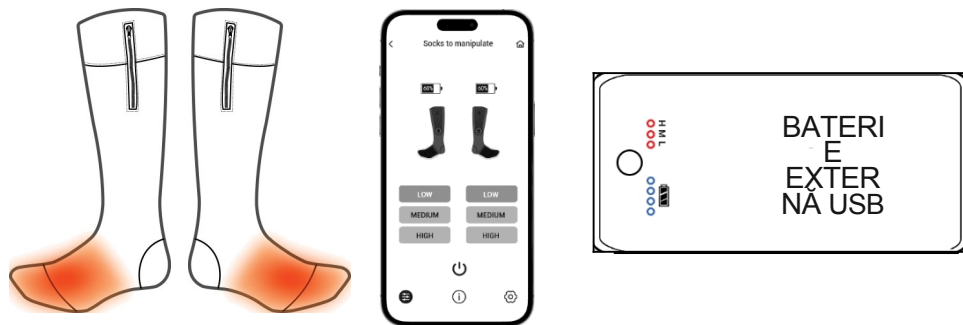

Pași de operare:

Utilizați manualul:

1. Conectare: Conectați cu atenție banca de alimentare la șoșete.
2. Pornire/oprire: Apăsăți lung butonul de pe banca de alimentare pentru a porni/opri.
3. Modificarea nivelului de încălzire: Apăsăți scurt butonul de pe bateria externă o dată pentru a modifica temperatura.
Nivel ridicat - roșu, nivel mediu - galben, nivel scăzut - albastru
4. Verificați nivelul de încărcare rămas al bateriei: Cele 4 lumini mici de pe bateria externă indică nivelul de încărcare rămas al bateriei.
Un indicator luminos - 25%, două indicatoare luminoase - 50%, trei indicatoare luminoase - 75%, patru indicatoare luminoase - 100%

ȘOSETE ÎNCĂLZITI

S...

1. Descărcați aplicația

„Deschideți App Store (iPhone) sau Play Store (telefon Android), în funcție de dispozitivul dvs. Căutați „KCFIR” și descărcați aplicația.



Căutați „KCFIR”

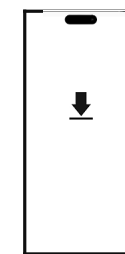

Descărcați aplicația

Când banca de alimentare este în modul standby, puteți modifica nivelul de încălzire și puteți porni/opri dispozitivul din interfața APP-SOCKS.



Încărcați bateria externă:

1. Conectare: Conectați cu atenție banca de alimentare la încărcător.
2. Starea încărcării: Verificați luminile de pe bateria externă. Când bateria externă este complet încărcată, luminile vor înceta să mai clipească și se vor aprinde toate.
3. Timp de încărcare: Timpul de încărcare al unei baterii externe descărcate este, în general, de 4-6 ore.

Tălpi încălzit

Pași de operare:

Operați manual:

1. Pornire/oprire: Apăsăți lung butonul de pe călcâiul tălpilor pentru a porni/opri.

Modificarea nivelului de încălzire: Apăsăți scurt o dată butonul de pe călcâiul tălpilor pentru a modifica temperatura.

Nivel ridicat - roșu, nivel mediu - albastru, nivel scăzut - verde

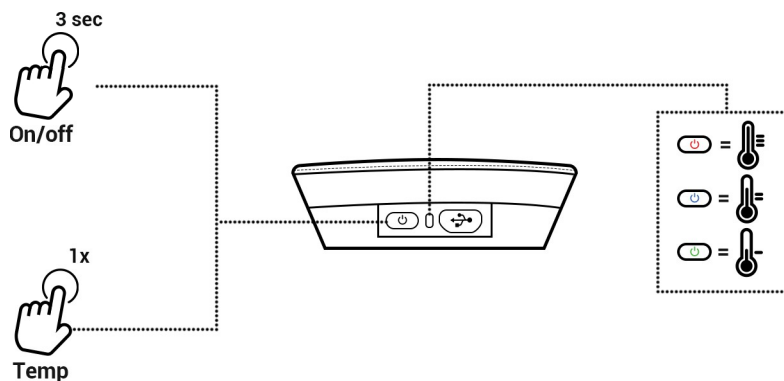

Operare cu telecomanda:

1. Asociere: Apăsăți lung butonul de pe călcâiul tălpilor interioare timp de 7 secunde. Când indicatorul luminează intermitent, apăsați orice buton de pe telecomandă pentru a finaliza asocierea.
2. Pornire/oprire, modificare nivel de încălzire: Apăsăți butonul corespunzător de pe telecomandă.

⚠ NOTICE

Vom conecta fiecare telecomandă la banca de alimentare înainte de expediere, astfel încât să o puteți utiliza direct.

Încărcați tălpile:

1. Conectare: Conectați cu atenție tălpile interioare la încărcător.
2. Starea încărcării: Verificați indicatorul luminos de pe încărcător. Când tălpile sunt complet încărcate, indicatorul luminos de pe încărcător se schimbă de la roșu la verde.
3. Timp de încărcare: Timpul de încărcare al tălpilor este, în general, de 4-6 ore.

TALPICI ÎNCĂLZITI

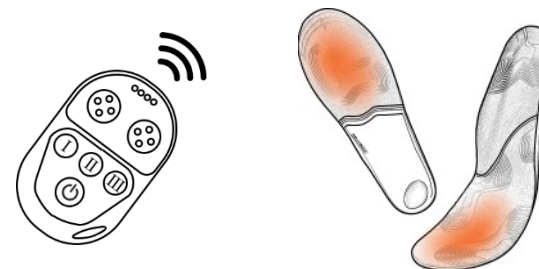

Pași de operare:

Operați manual:

1. Pornire/oprire: Apăsăți lung butonul din mijlocul interior al tălpilor pentru a porni/opri.
2. Modificarea nivelului de încălzire: Apăsăți scurt o dată butonul din mijlocul interior al tălpilor pentru a modifica temperatura.
Nivel ridicat - roșu, nivel mediu - albastru, nivel scăzut - verde

Operare cu telecomanda:

1. Asociere: Apăsăți lung butonul din mijlocul interior al tălpilor interioare timp de 7 secunde. Când indicatorul luminos clipește, apăsați butonul „I” de pe telecomandă pentru a finaliza asocierea părții stângi și apăsați butonul „III” de pe telecomandă pentru a finaliza asocierea părții drepte.
2. Pornire/oprire, schimbarea nivelului de încălzire: Apăsăți butonul corespunzător de pe telecomandă.

⚠ NOTICE

Vom asocia fiecare telecomandă cu tălpile înainte de expediere, astfel încât să o puteți utiliza direct.

Încărcarea tălpilor interioare:

1. Conectare: Conectați cu atenție tălpile interioare la încărcător.
2. Starea încărcării: Verificați indicatorul luminos de pe încărcător. Când tălpile sunt complet încărcate, indicatorul luminos de pe încărcător se schimbă de la roșu la verde.
3. Timp de încărcare: Timpul de încărcare al tălpilor interioare este, în general, de 4-6 ore.

Tălpi încălzit

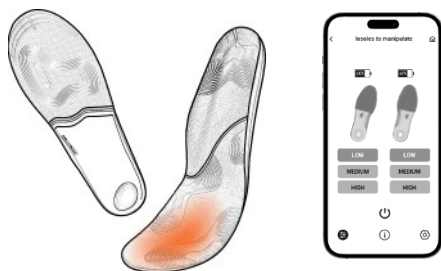

Pași de operare:

Funcționare manuală:

1. Pornire/oprire: Apăsati lung butonul din mijlocul interior al tălpilor pentru a porni/opri.
2. Modificarea nivelului de încălzire: Apăsati scurt o dată butonul din mijlocul interior al tălpilor pentru a modifica temperatura.
Nivel ridicat - Roșu, Nivel mediu - Galben, Nivel scăzut - Albastru

Operate by APP:
Please refer to page 07.

Încărcați banca de alimentare:

1. Conectare: Conectați cu atenție tălpile interioare la încărcător.
2. Starea de încărcare: Verificați luminile LED din partea centrală interioară a tălpilor. Când lumina roșie clipește, înseamnă că bateria are o încărcare de 0-33%. Când lumina galbenă clipește, înseamnă că bateria are o încărcare de 34%-66%. Când lumina albastră clipește, înseamnă că bateria are o încărcare de 67%-99%.
Când lumina încetează să mai clipească și lumina albastră este aprinsă, înseamnă că tălpile sunt complet încărcate.
3. Timpul de încărcare: Timpul de încărcare al tălpilor este, în general, de 4-6 ore.

TALPICI ÎNCĂLZITI

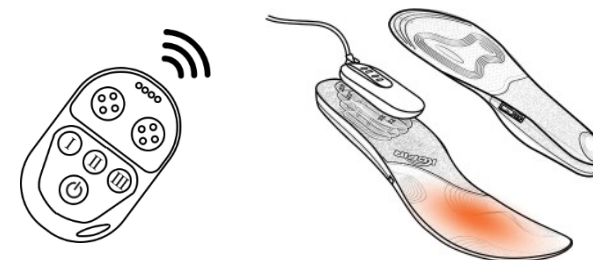

Pași de operare:

Funcționare manuală:

1. Pornire/oprire: Apăsati lung butonul din mijlocul interior al tălpilor pentru a porni/opri.
2. Modificarea nivelului de încălzire: Apăsati scurt o dată butonul din mijlocul interior al tălpilor pentru a modifica temperatura.
Nivel ridicat - Roșu, Nivel mediu - Albastru, Nivel scăzut - Verde

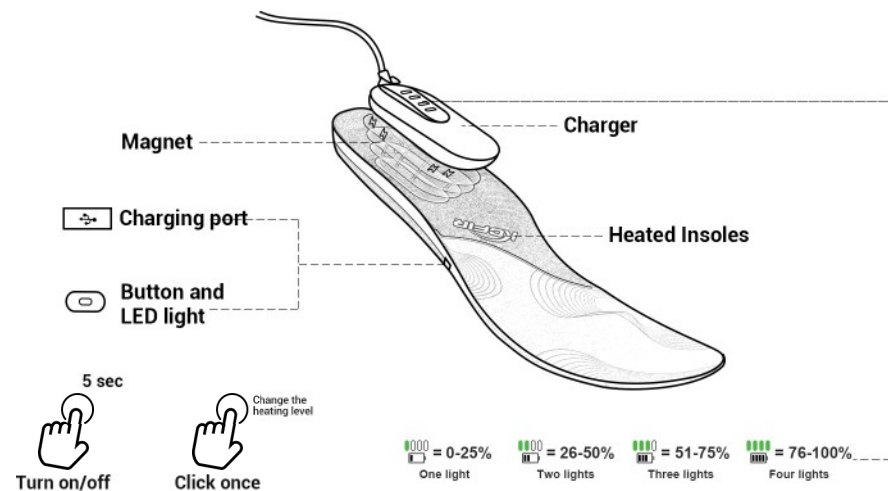

Tălpi încălzit

Funcționare cu telecomanda:

1. Asociere: Apăsați lung butonul din mijlocul interior al tălpilor interioare timp de 7 secunde. Când indicatorul luminos clipește, apăsați butonul „I” de pe telecomandă pentru a finaliza asocierea părții stângi și apăsați butonul „III” de pe telecomandă pentru a finaliza asocierea părții drepte.
2. Pornire/oprire, schimbarea nivelului de încălzire: Apăsați butonul corespunzător de pe telecomandă.

⚠ NOTICE

Vom conecta fiecare telecomandă la banca de alimentare înainte de expediere, astfel încât să o puteți utiliza direct.

Încărcați tălpile:

Încărcare wireless:

1. Încărcătorul wireless poate încărca simultan atât tălpile, cât și telecomanda.
2. Puneți plăcile de încărcare wireless cu lumini LED pe călcâiul tălpilor; când luminile de pe placa de încărcare clipeșc, înseamnă că tălpile intră în starea de încărcare.
3. Puneți telecomanda pe o altă placă de încărcare fără lumini LED; când luminile de pe telecomandă, înseamnă că telecomanda intră în starea de încărcare.
4. Când luminile LED încetează să clipească și toate se aprind, înseamnă că tălpile și telecomanda sunt complet încărcate.

Metodă alternativă de încărcare:

Tălpile interioare pot fi încărcate cu un încărcător de 5V TYPE-C.

1. Conectare: Conectați cu atenție tălpile interioare la încărcător.
2. Starea de încărcare: Verificați luminile LED din partea centrală interioară a tălpilor. Când lumina roșie clipește, înseamnă că bateria are o încărcare de 0-33%. Când lumina albastră clipește, înseamnă că bateria are o încărcare de 34%-66%. Când lumina verde clipește, înseamnă că bateria are o încărcare de 67%-99%. Când lumina încetează să mai clipească și lumina verde este aprinsă, înseamnă că tălpile sunt complet încărcate.
3. Timpul de încărcare: Timpul de încărcare al tălpilor este, în general, de 4-6 ore.

TALPICI ÎNCĂLZITI

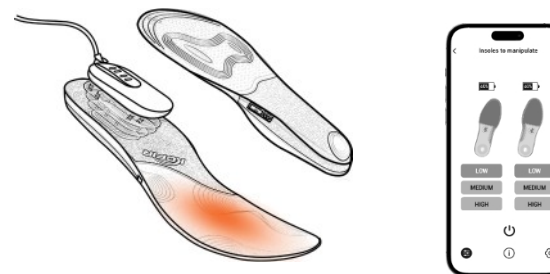

Pași de operare:

Funcționare manuală:

1. Pornire/oprire: Apăsați lung butonul din mijlocul interior al tălpilor pentru a porni/opri.
2. Modificarea nivelului de încălzire: Apăsați scurt o dată butonul din mijlocul interior al tălpilor pentru a modifica temperatura.
Nivel ridicat - Roșu, Nivel mediu - Galben, Nivel scăzut - Albastru

Operate by APP:
Please refer to page 07.

Încărcați tălpile:

Încărcare wireless:

1. Așezați plăcile de încărcare fără fir cu lumini LED pe călcâiul tălpilor interioare. Când luminile de pe placa de încărcare clipeșc, înseamnă că tălpile interioare intră în starea de încărcare.
2. Când luminile LED nu mai clipeșc și toate se aprind, înseamnă că tălpile sunt complet încărcate.

Alternative Charging Method:
Please refer to page 12.

Tălpi încălzit

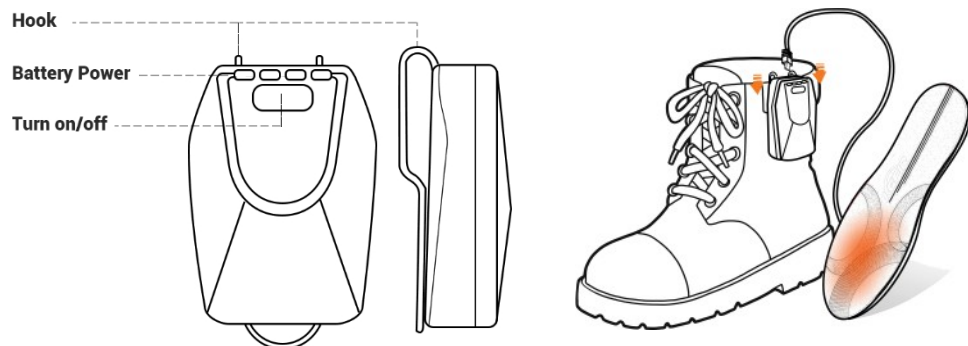

Instalați bateriile:

1. Cele patru indicatoare luminoase de pe baterie reprezintă nivelul de încărcare al bateriei.
2. Conectați bateriile la tălpi.
3. Agățați bateriile de cizme.

Pași de operare:

Operați manual:

1. Pornire/oprire: Apăsăți lung butonul de pe baterii pentru a porni/opri.
2. Modificarea nivelului de încălzire: Apăsăți scurt butonul de pe baterii o dată pentru a modifica temperatura.
Nivel ridicat - roșu, nivel mediu - galben, nivel scăzut - albastru

Operate by APP:
Please refer to page 07.

Încărcarea bateriilor:

1. Conectare: Conectați cu atenție bateriile la încărcător.
2. Starea de încărcare: Verificați indicatorul luminos de pe încărcător. Când bateriile sunt complet încărcate, indicatorul luminos de pe încărcător se schimbă de la roșu la verde.
3. Timp de încărcare: Timpul de încărcare al tălpilor interioare este, în general, de 4-6 ore.

HAINE ÎNCĂLZITI

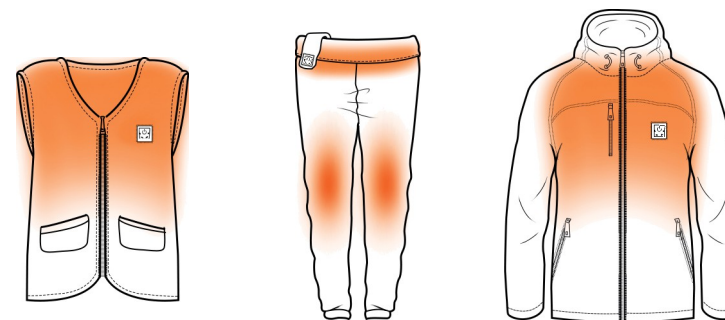

Pași de operare:

Utilizare manuală:

1. Conectare: Conectați cu atenție bateria la articolul vestimentar.
2. Pornire/oprire: Apăsăți lung butonul de pe articolul vestimentar pentru a porni/opri.

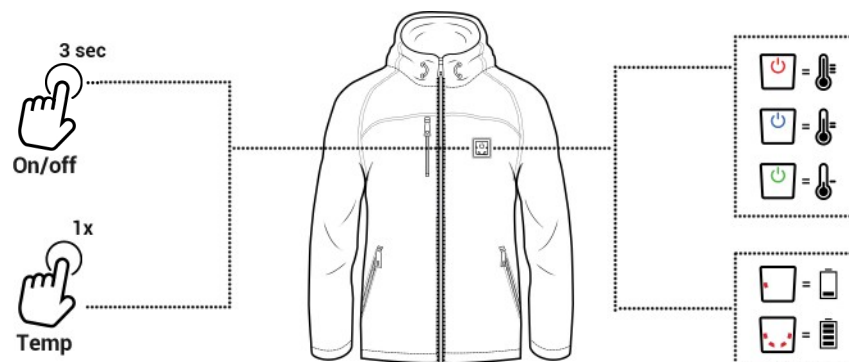

3. Modificarea nivelului de încălzire: Apăsăți scurt butonul o dată pentru a modifica temperatura. Nivel ridicat - roșu, nivel mediu - albastru, nivel scăzut - verde
4. Verificați nivelul de încărcare al bateriei: Cele 4 lumini mici de pe buton indică nivelul de încărcare al bateriei.
Un indicator luminos - 25%, două indicatoare luminoase - 50%, trei indicatoare luminoase - 75%, patru indicatoare luminoase - 100%

Încărcați bateria:

1. Conectați: Conectați cu atenție bateria la încărcător.
2. Starea încărcării: Verificați indicatorul luminos de pe încărcător. Când bateriile sunt complet încărcate, indicatorul luminos de pe încărcător se schimbă de la roșu la verde.
3. Timpul de încărcare: Timpul de încărcare al unei baterii descărcate este, în general, de 4-6 ore.

ARTICOLE DE INTERIOR ÎNCĂLZITE

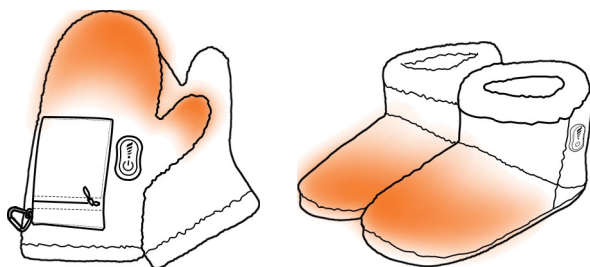

Pași de operare:

Operați manual:

Conectare: Conectați cu atenție bateriile la mănuși/încălțăminte.

Pornire/oprire: Apăsați lung butonul de pe mănuși/încălțăminte pentru a porni/opri.

Modificați nivelul de încălzire: apăsați scurt butonul o dată pentru a modifica temperatura.



High Level - Red Med Level - Blue Low Level - Green

Verificați nivelul de încărcare al bateriei: cele 4 lumini mici de pe buton indică nivelul de încărcare al bateriei.



Aprinderea/stingerea luminilor: Apăsați o dată pictograma punct pe buton pentru a aprinde/stinge afișajul cu LED.

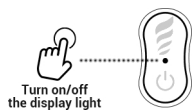

Încărcați bateria:

1. Conectare: Conectați cu atenție bateriile la încărcător.
2. Starea încărcării: Verificați indicatorul luminos de pe încărcător. Când bateriile sunt complet încărcate, indicatorul luminos de pe încărcător se schimbă de la roșu la verde.
3. Timp de încărcare: Timpul de încărcare al unei baterii descărcate este, în general, de 4-5 ore.

ARTICOLE DE INTERIOR ÎNCĂLZITE DE 5V

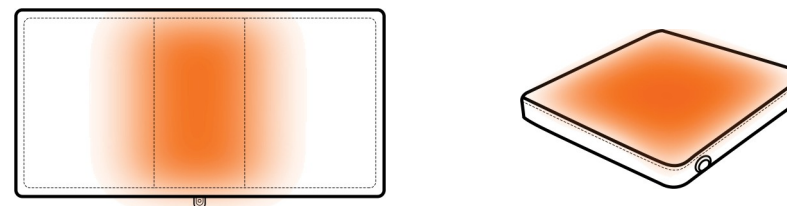

Pași de operare:

1. Conectare: Conectați cu atenție banca de alimentare la pătură/pernă.
2. Pornire/oprire: Apăsați lung butonul de pe pătură/pernă pentru a porni/opri.
3. Modificați nivelul de încălzire: Apăsați scurt butonul o dată pentru a modifica temperatura. Nivel ridicat - roșu, nivel mediu - albastru, nivel scăzut - verde
4. Verificați nivelul de încărcare al bateriei: cele 4 lumini mici de pe bateria externă indică nivelul de încărcare al bateriei.
Un indicator luminos - 25%, două indicatoare luminoase - 50%, trei indicatoare luminoase - 75%, patru indicatoare luminoase - 100%

Încărcați banca de alimentare:

Conectați: Conectați cu atenție banca de alimentare la încărcător.

Starea de încărcare: Verificați luminile de pe bateria externă. Când bateria externă este complet încărcată, luminile vor înceta să mai clipească și vor rămâne aprinse.

Timp de încărcare: Timpul de încărcare al unei baterii externe descărcate este, în general, de 3-4 ore.

ACCESORII ÎNCĂLZITE

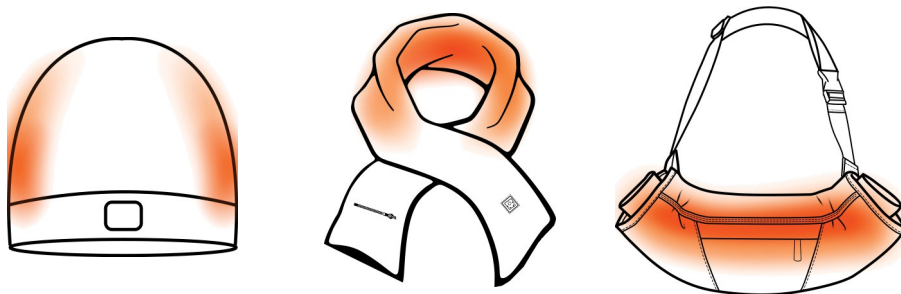

Pași de utilizare:

1. Conectare: Conectați cu atenție bateria la eșarfă/mănușa haV.
2. Pornire/oprire: Apăsați lung butonul de pe pălărie/eșarfă/mufă pentru a porni/opri.
3. Modificați nivelul de încălzire: Apăsați o dată scurt butonul pentru a modifica temperatura. Nivel ridicat - roșu, nivel mediu - albastru, nivel scăzut - verde
4. Verificați nivelul de încărcare al bateriei: cele 4 lumini mici de pe buton indică nivelul de încărcare al bateriei. Un indicator luminos - 25%, două indicatoare luminoase - 50%, trei indicatoare luminoase - 75%, patru indicatoare luminoase - 100%

Încărcați bateriile:

1. Conectați: Conectați cu atenție bateria la încărcător.
2. Starea încărcării: Verificați indicatorul luminos de pe încărcător. Când bateria este complet încărcată, indicatorul luminos de pe încărcător se schimbă de la roșu la verde.
3. Timp de încărcare: Timpul de încărcare al unei baterii descărcate este, în general, de 3-4 ore.

TAPET DE MASAJ ÎNCĂLZIT

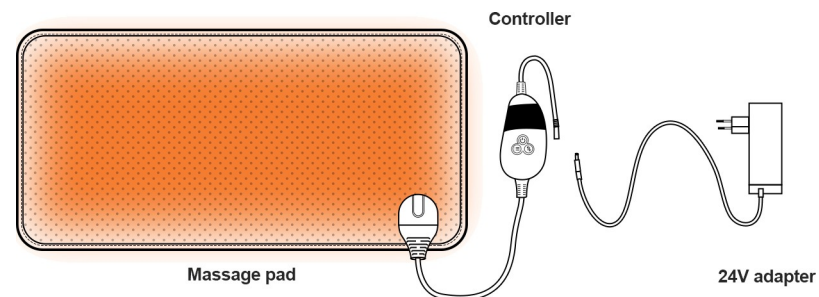

Pași de operare:

1. Conectați controlerul la portul de conectare al plăcii de masaj.
2. Conectați celălalt capăt al controlerului la adaptorul de 24 V.
3. Conectați adaptorul de 24 V la priza de perete.
4. Pentru a porni/opri placa de masaj: apăsați o dată butonul de pornire/oprire.
5. Pentru a alege modul: apăsați o dată butonul Meniu.
6. Pentru a modifica nivelul de încălzire/nivelul de masaj/setarea temporizatorului: apăsați o dată butonul cu săgeată.
7. Pentru a anula funcția de încălzire/masaj/cronometru: apăsați butonul cu săgeată până când pictograma LED se stinge.

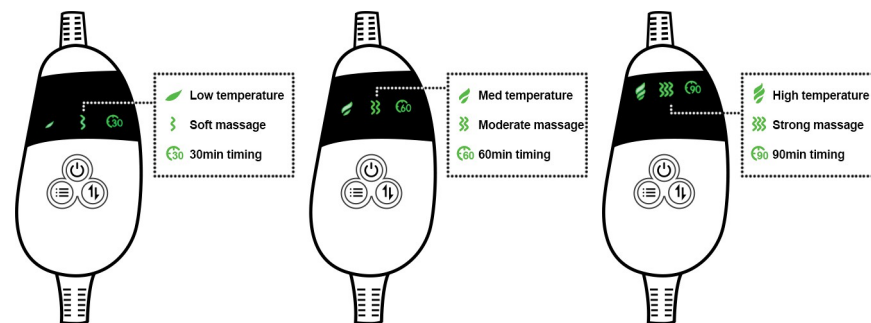

TAPET DE MASAJ ÎNCĂLZIT DE 24 V

FUNCȚIA DE OPRIRE AUTOMATĂ:

Perna de masaj de 24 V are funcția de temporizare. Vă rugăm să urmați pașii pentru a seta temporizarea pernei de masaj.

Porniți perna de încălzire.

Apăsăți butonul Meniu pentru a selecta funcția de temporizare.

Apăsăți butonul cu săgeată pentru a seta timpul, 30 min/60 min/90 min.

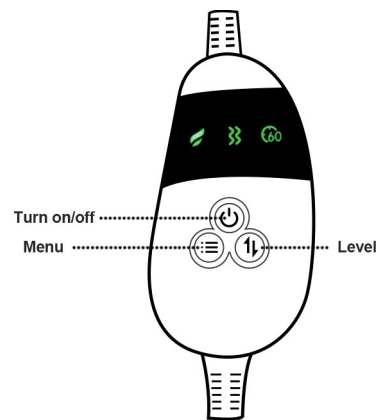

NOTĂ

Există trei moduri din care puteți alege pentru încălzire, masaj și cronometru, puteți seta nivelul de încălzire/masaj și timpul în funcție de lumina afișată pe ecran.

*Vă mulțumim pentru
răbdarea de a citi manualul nostru de
utilizare!*

Dacă aveți întrebări și nu găsiți răspunsul
în manual, vă rugăm să contactați serviciul nostru de asistență clienți la adresa de e-mail:
sales@kcfir.com

